

MUINDA

TÜ AJALOORINGI AJAKIRI nr 2

28. märts 2024

Millised on
PARIMAD
TŠEHI ÕLLED

25

VÄÄRT TSITAATI
ÕPPEJÕUDUDELT

SUUR LUGU

FALKLANDI SÕJAST

METSATEADLASTE RINGKIRI
ETIOOPIA AJALUGU
TÄHETARGUTAJATE HOROSKOOP

MUNA nr 2

2024

Tartu Ülikool Ajalooring



Tartu Ülikooli Ajalooring
Anno 1946

Toimetus: Hipp Saar, Carmen Raudmets, Emma Leena Toomsalu, Kirke Piiskoppel

Vigade eest vastutab: Muna Jaan

Esikaas: Ajalooringi juhatus sügisreisil 2023 Imavere piimandusmuuseumis

Foto: Mihkel Braun

Tartu 2024

Sisukord

Ajalooringi tegemistest	5
Eesti naaber Eritrea.....	8
Märgatud, kuid vastuseta – metsateadlaste 1928. aasta märgukiri Vabariigi Valitsusele	16
MUNAKOLLANE Horoskoop	19
Külajutunurk.....	21
Mõnda taplusest Falklandi all: kuis kindral Belgrano põhja lasti.....	22
Innovatsiooninurk: kaks leiutist 1920.–1930. aastate eestimaalastelt.....	30
Suka porikaitsja (RA, ERA.916.2.717)	30
Pesumasin (RA, ERA.916.2.574)	31
Vanade kanade kullaterasid	33

Hea lugeja!

Hoiad käes Tartu Ülikooli Ajalooringi ajakirja Muna teist numbrit, mis on valminud ringi 78. sünnipäevaks. Seda võib pidada ühelt poolt meie almanahhiks, kust saab teada nii mõndagi tarka nii meie enda kohta kui ka selle kohta, mida tudengid praegusel ajal uurivad või mille vastu huvi tunnevad. Ehkki igal meie koosviibimisel aetakse küllaga asjalikku juttu, lõppeb nii mõnigi vestlus kas mõne uue teoreetilise riigi, usulahu, Peipsi parve või muu säärase loomisega. Iseloomustagu ka siin ajakirjas kirjapandu meie liikmete mitmetahulisust ja olgu nüüd selge, et me ka palju muud teeme kui ainult muneme.

Ajalooring on minu ning kindlasti mitmete teiste jaoks paik, kus toimub põlvkondadeülene lõimumine, mida muidu ülikooliajal ehk väga lihtsasti ei saavuta. Meil on häid toetajaid nii ülikoolipere juures ning ka igast muuseumist, kuhu ringreisidel sattunud oleme, võib leida mõne vilistlase, kellega siis jälle mälestusi heietada saab. Ka see ajakiri on märk heast koostööst eri kursuste, vanuste ja sugude vahel. Lävides teiste tudengiorganisatsioonidega, leiame end peaaegu ainsana humanitaarvaldkonna seast ning sageli üllatatakse, kuidas me küll nõnda korratu ja väheametlikuna hakkama saame. Vastus on ilmselt see hea koostöö ja tahe, milleks pole sundi, kuid mis tuleb südamest.

Sellest Muna numbrist võib leida juttu sündmustest eri maailma paigus nagu näiteks Eritreas, Argentinas ja Tšehhis lisaks ka metsapoliitikast möödunud sajandil ning Eestimaalaste põnevatest leiutistest. Toimetus on omalt poolt lisanud lustakat vürtsi horoskoobi ning tsitaatide näol. Nautigem lugemist ning pidage meeles, et sellest ajakirjast lihavõtete munakoksimisel ilmselt võistlejat ei ole.

Peatoimetaja ja Ajalooringi esinaine

Hipp Saar

Ajalooringi tegemistest

Emma Leena Toomsalu

Akadeemilise aasta lõpp terendab veel ees, kuid sünnipäeval on ikka kombeks mõtiskleda aasta jooksul korda saadetu üle. Lööme oma seekordsele Munale esimese koku sisse Ajalooringi järjekordse tegutsemist täis aasta kokkuvõttega.

Alustame kevadreisist. Möödunud mai lõpus suundusime traditsioonilisel kevadreisil Ida-Virumaale. Uurisime Vasknarvas linnuse varemeid ja lehvitasime üle vee oma vasallriigile, Kuremäel aga tutvusime kohalike kassidega (visiidil võttis meid vastu tõeline bojaar Basja). Uurisime Viivikonnas mahajäetud maju, tutvusime Sinimägedes lahingu käiguga, promeneerisime Sillamäel ja lõpetasime öhtu ikka sumakaga, seekord maalilises Toilas.



Kevadreisil veetsime öhtu Toila rannas ning öö koolimaja mõnusatel madratsitel.



Ajalooringi suurtükivägi uuele õppeaastale vastu astumas.

Siis jõudiski juba kätte õppeaasta lõpp ning oli aeg valida uus juhatus. „Uus“ tuleks ehk siinkohal loominguiliselt tõlgendada – esinaisena jätkas Hipp ning juhatuses siinkirjutaja ja Kirke. Ütlesime Hannale kiitused ja tänusõnad ning temalt võttis teatepulga üle Carmen.

Sellega aga meie suvised tegevused veel ei lõppenud. Augustis suundusime Ajalooringi oma sõudjate delegatsiooniga Võrumaale, kus kulgesime kaunil Pühajõe kanuuretkel lausa 10 kilomeetrit.

Kui oskust külmas vees jalutades paati käekõrval tüürida hinnataks ka kõrgemal tasemel, oleks vast iga meeskond toonud olümpiakulla koju. Sportliku päeva lõpetasime ausalt välja teenitud saunlemisega.



Augustis sõudis-jõudis Ajalooringi delegatsioon senitundmatutesse vetesse.

Sügisel alates esitlesime end Ole Rohkem tudengimessil paljudele huvilistele ning õppeaasta esimesel TIKS-ul võõrustasime arhiivinduse professor Aigi Rahi-Tamme. Tudengipäevade raames aga viis Eesti ajaloo lektor Janet Laidla meid jalutuskäigule sügisese Tartus, kus saime nii mõndagi teada naiste hariduse ajaloost Tartus ning sellest, mida targad daamid oma vägevate teadmistega ette võtsid. Marilyn Mägiga vestlesime TIKS-ul doktoriõppes ja tema kogemustest Ajalooringi esinaisena.

Sügisreisil külastasime Järvamaad. Lahkasime Paide-Türi igavest vaenu ning hellitasime lootust, et rahuleping terendab tulevikus. Harjutasime mõisniku kombel kärkimist Esnal, Roosna-Allikul ja Jänedal ning Imaveres said linnalapsed (nimesid nimetama ei hakka) proovida piimandusmuuseumis, kuidas see lüpsmine ka õite käib. Reopalus sai Hupeli vägevate tegude üle arutledes nii mõnelgi ajalooringlasel parasitseks sõnapaariks „milline mees“ ning õhtu lõpetuseks tõstsime mõistagi klaasikese (või mitu...) sumakat.



Novembris lõime enda jaoks uusi rekordeid. TIKS Mati Lauriga tõi ootamatult kaasa selle, et meie hubases ruumis 103 huvilistele vaevu istekohti jätkus. Mälumäng Linnamuuseumis tõi samuti kohale rekordarvu võistlejaid.

Sügisreisil kaalusime tõsiselt, kas Ajalooring peaks endale hankima peakorteriks mõne hubase mõisa. Reisilised Esna mõisa trepil.

Novembris kohtusime veel TIKS-ul mõtteloolase Kadi Kähär-Petersoniga ning arutlesime vestlusõhtul Andrei Hvostoviga ajaloolise ilukirjanduse ja palju muugi üle. Aasta lõpetuseks jutlesime TIKS-ul kunstiajaloo professori Anu Männiga ning päris viimaks saime kokku ka jõulupeol, kus vaatasime legendaarset „Lepatriinude jõule“. Läbi astus ka jõulutaat ise ning tublimad ringlased said kinki ka.



Rekordarv TIKSujaid Mati Lauri külaskäigul

Kevadsemestrit tuli ikka väärικalt alustada, niisiis kutsusime esimesele TIKS-ule külla üldajaloo kaasprofessori Mait Kõivu ning ruum 103 täitus taaskord andunud fännidega. Kohtumine hobiajaloolase ja luugiurija Andres Siplasega aga tekitas ringlaste sekka lausa uue luugivaatlejate põlvkonna. Igatahes avasime oma luugid uutele teadmistele ja piidlesime üheskoos kohe pärast TIKS-u pingsalt üle Jakobi 2 õppehoonele lähima huvitava kanalisatsiooniluugi. Kristjan Jaagu sünnipäeva tähistasime mõistagi oma traditsioonilise raamatulaadaga ning hiljuti tegime ka oma esimese koostöö teise üliõpilasorganisatsiooniga – ühekoos Rügiteaduste Seltsiga viisime läbi elava aruteluõhtu meie oma Jaak Valge ja Kaarel Piirimäega.



Kõige hiljutisemal TIKS-ul sai Eesti luugiurijate koolkond tänu Andres Siplasele nii mõnegi potentsiaalse liikme juurde

Niiviisi olemegi järjekordse aastakese mööda saatnud ja käesolev kirjatükk valmis märkamatult täpselt ringi 78. sünnipäeval. Aastate poolest ehk juba pensionieas, kuid tegutseb aina tarmukamalt edasi. Mis muud, kui sama jõuga edasi. Palju õnne, Ajalooring!



↑ Valentiniapäeva koosviibimine.



← Mälumängul skoorisid auhinnalise koha väärilisel nii vanad ajalooringlased kui ka esmakursuslased. Tänu headele sponsorlussuhtetele kirjastuste, muuseumide kui ka õlletehastega, said kõik ka väärilisel tasustatud.



Eesti naaber Eritrea

Joosep Markus Pild

Kindlasti on lugeja märganud, et kõikvõimalikes tähestikulises järjekorras paiknevates nimekirjades võime Eesti leida Eritrea ja Etioopia vahelt. Käesoleva kirjutise käigus saab üsna selgeks see, et võime tunda heameelt, et asume nende vahel vaid tähestikuliselt ning mitte geograafiliselt ega poliitiliselt. Põhifookuses saab siinkohal olema Eritrea, eriti pärast iseseisumist, kuid sellest kirjutades on ka Etioopia puudutamine möödapääsmatu. Eritrea iseseisvus Etioopia alt ametlikult 1993. aastal pärast pikka ja verist iseseisvussõda. Riik asub nn. Aafrika Sarve põhjaosas, tema naabriteks on Sudaan, Etioopia ning Djibouti. Eritrea valitsus tunnistab tänase seisuga elanike hulgas üheksat erinevat rahvusgrupp, samuti kõneldakse seal erinevaid keeli, neist olulisimateks (nn. töökeelteks) on tigrinja, araabia ning inglise keel.¹ Eritrea elanikkonnast on hinnanguliselt 63% kristlased ning 36% islamiusulised.² Kuidas sai sellisest mitmerahvuselisest ning erinevat usku inimhulgast üks riik ning kuidas läheb Eritrea riigil ja rahval täna?



Pild Pildil.

Koloniaalajastust ning Etioopia võimuperioodist

Nagu enamiku Aafrika riikide puhul, ei pääse ka Eritreast rääkides mööda koloniaalajastust. Tänapäeva Eritrea territooriumi vastu tekkis Euroopa riikidel huvi seoses Suessi kanali rajamisega 1869. aastal. Esmalt ostis seal sadama ning seda ümbritseva ala itaallaste ettevõtte, millelt Itaalia mõne aasta möödudes kontrolli üle võttis.³ Itaalia oli huvitatud ennekõike Etioopiast, mille loodus ning sellega kaasnevad ressursid on rikkalikud, eriti võrreldes kuuma ja kuiva Eritreaga, kus haritavat maad on minimaalselt. Itaalia huvi Etioopia vastu kulmineerus esimese Itaalia-Etioopia sõjaga (1895–96), mis lõppes teadagi Etioopia võiduga. Itaalia huvi koloonia vastu kasvas taas 1920ndate alguses seoses fašistide võimuletulekuga ning nende kinnisideega Etioopia vallutada.

¹ "People and Languages", *Embassy of the State of Eritrea*, WayBackMaschine, <https://web.archive.org/web/20131114020416/http://www.eritrean-embassy.se/about-eritrea/people-and-languages/> (vaadatud 25.03.24).

² „Religious Composition by Country, 2010–2050“, *Pew Research Centre*, WayBackMaschine, <https://web.archive.org/web/20171026213925/http://www.pewforum.org/2015/04/02/religious-projection-table/2050/percent/all/> (vaadatud 25.03.24).

³ Agatha Ramm, „Great Britain and the Planting of Italian Power in the Red Sea, 1868–1885“, (1994). *The English Historical Review*, Vol. 59, No. 234, lk 214–215.

Selle tagajärjel hakkas Eritrea koloonia kasvama, sinna investeeriti raha, samuti saabus kohale arvestatavas koguses itaallasi – nii sõjaväelasi kui tsiviilisikuid. Koloonia kasvuga kaasnesid lisaks toidukaupade impordile ka uued seadused, mis sätestasid linnades segregatsioonipoliitika, piirasid eritrealaste võimalusi hariduse omandamiseks ning konfiskeerisid kohalike istandused. Lisaks sellele mobiliseeriti arvukalt eritrealasi sõdima Etioopia vastu teises Itaalia-Etioopia sõjas – hinnanguliselt umbes 60 000 inimest.⁴ Oluline on siinkohal välja tuua, et suuresti ühise vaenlase (itaallaste) esile kerkimise kaudu kujuneski Eritrea rahva ja riigi identiteet. Vastasel juhul oleks selline ühtekuuluvuse tunde tekkimine olnud keeruline rahvuslike ning religioosete erinevuste tõttu.



1936. aastal kuulutas Mussolini välja Itaalia Ida-Aafrika impeeriumi, mis koosnes Eritreast, Somaaliast ning värskest vallutatud Etioopiast. Selle suurimaks tööstuslikuks keskuseks sai Eritrea pealinn Asmara. Asmarasse investeeriti arvestatavas koguses raha ning Asmara tegi 1930ndate teises pooles majanduslikult, sotsiaalselt ja kultuuriliselt läbi väga suure arengu. Linnas oli arvukalt teatreid, kinosid ning üle poole linna elanikkonnast moodustasid itaallased. Sealne elustiil oli väga euroopalik ning inimesed veetsid aega restoranides, kohvikutes, baarides ning teatrites, linnas domineeris itaaliapärase arhitektuur. Asmarat hakati kutsuma väikeseks Roomaks.⁵ Loomulikult tuleb silmas pidada, et .

„see kõik kehtis ennekõike siiski itaallastele ning mitte kohalikele“

Asmara õitseng lõppes teise maailmasõja algusega ning linn langes brittide kätte jaanuaris 1941. Koloonia kuulus pärast seda mõneks ajaks Suurbritanniale, kuid nad ei olnud sellest kuigi huvitatud, kui silmas pidada samal ajal aset leidnud Briti impeeriumi kiiretempolist kokkuvarisemist. Britid viisid Eritreast ära itaallaste varasid ning infrastruktuuri, kuid koloonia ise neile huvi ei pakkunud. Pärast teise maailmasõja lõppu toimus diskussioon ka selle üle, kas võiks ehk Eritreast teha Itaalia eestkoste all oleva riigi. See idee aga laideti maha, sest see tundus liialt Itaaliat premeeriv. Britid tahtsid teha riigi kaheks ning anda ühe osa sellest Sudaanile. Etioopia tahtis Eritread endale, eriti seoses nende kinnisideega saada endale merepiir. Viimaks otsustati 1952. aastal ÜRO komisjoni otsusega, et Eritreast saab üheks Etioopia autonoomseks osaks.⁶

Kõigest 10 aastat hiljem annekteeris Etioopia lõplikult Eritrea, saates laiali nende parlamendi. Kiirelt hakati piirama Eritrea rahvussümboolika kasutamist, kaotati pressivabadus ja keelati ametiühingud. Oluline on ka see, et ametlikuks asjaajamiskeeleks sai amhara keel. See oli Etioopia riigikeel, mis pole aga omane Eritrea rahvastele.⁷

⁴ „Italian Administration in Eritrea“ (2009), Ministry of Information Eritrea, <https://shabait.com/2009/11/13/italian-administration-in-eritrea/> (vaadatud 25.03.24).

⁵ Vt nt: <https://dadfeatured.blogspot.com/2018/08/italian-asmara.html>;

„Asmara, the capital of Art Deco“ (2017) <https://mg.co.za/article/2017-07-14-00-asmara-the-capital-of-art-deco/>.

⁶ „Isaias Afwerki Led Eritrea’s Freedom Struggle, But Turned His Country Into a Prison Camp“ (2023), *Jacobin*, <https://jacobin.com/2023/06/eritrea-isaias-afwerki-elf-ethiopian-conflict> (vaadatud 25.03.24).

⁷ Samas.

Eritrea vabadusvõitlus

Nendele sündmustele järgnes 30 aastat iseseisvussõda, millest suurt osa oleks ilmselt täpsem kirjeldada terminiga vastupanuvõitlus. See sai geriljasõjana alguse juba 1961. aastal ehk aasta enne kui Haile Selassie Eritrea parlamendi laiali saatis.⁸ Geriljasõda hakkas pidama liikumine nimega ELF (*Eritrean Liberation Front*). Nende näol oli tegu peamiselt islamiusku võitlejatega. Et Etioopia valitsev klass oli valdavalt kristlik, oli oluline osa ELF-i identiteedist neile vastandumine läbi religiooni. Varasele vastupanutegevusele annab hinnangu Ameerika Ühendriikide 1970. aasta luureraport, mis hindab olukorda üldiselt nii: Etioopias on pidev oht sõjaväeliseks riigipöördeks, lisaks toimub Eritrea provintsis pidev mässuline tegevus, kohalikke vastupanuvõitlejaid rahastavad ja relvastavad radikaalsed Araabia riigid ning on vähe tõenäoline, et mässulised oma eesmärgi saavutavad, samas ei suuda ka keskvoim mässulisi elimineerida.⁹

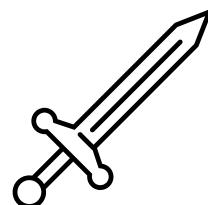

Pidades silmas seda, et 1970. aastaks oli vastupanuvõitlus juba 9 aastat kestnud ning mitu kümnendit veel ees seisis, tundub luure hinnang igati põhjendatud ning tänaseks on see ka kinnitatud. ELF-i võitlejate arv oli sel ajal 3500 ringis. Etioopia taktika nendega võitlemisel oli külade mahapõletamine, kahtlusaluste mahalaskmine ning kariloomade hävitamine – raport nimetab seda klassikaliseks Etioopia vastuseks separatismile. Eritrealaste meelsus ELF-i suhtes sõltus ennekõike nende religioonist, kopti-kristlased nägid ELF-is ennekõike sõjakaid ning radikaalseid moslemeid ning ei pooldanud nende võitlust.¹⁰

Seda mõtteviisi üritati muuta 1960ndate keskpaigas, mil ELF-iga ühines ka arvestatav kogus kristlasi, kuid need katsed ebaõnnestusid ning kulmineerusid lausa sellega, et ELF-i moslemid tapsid hulga kristlastest kaasvõitlejaid.¹¹ Järgnev kümnend oli veel keerulisem, loodi EPLF (*Eritrean People's Liberation Front*), mis distantseeris ennast radikaalsest islamist ning oli marksistlik-leninistlik organisatsioon. 1972–74 toimus ränk kodusõda ELF-i ja EPLF-i vahel, mis lõppes selge võitjata.¹² 1981. aastal purustas EPLF sõjategevusega ELF-i, kuid ELF-i suhtelise sõjalise nõrkuse tõttu tol hetkel ei võtnud konflikt väga laiaulatuslikke kodusõja mõõtmeid.¹³

Nagu lugejale on nüüdseks selgeks saanud, oli tegu väga keerulise ning mitmetasandilise sündmusterägastikuga ning süinkirjutaja püüab asja võimalikult lühidalt ja konkreetselt kokku võtta. Olulisim sündmus 1980ndatel oli Etioopia keskvoim algatanud sõjalise kampaania, mille eesmärk oli elimineerida separatistlikud jõud, ennekõike just EPLF. Kampaania oli ulatuslik, Eritreasse saadeti üle 80 000 sõduri,¹⁴ kaasaegsete autorite

⁸ National Intelligence Estimate: The Horn of Africa <https://static.history.state.gov/frus/frus1969-76ve05p1/pdf/d287.pdf>, lk 5-6.

⁹ Samas, lk 1.

¹⁰ National Intelligence Estimate: The Horn of Africa <https://static.history.state.gov/frus/frus1969-76ve05p1/pdf/d287.pdf>, lk 6.

¹¹ Tekeste Negash. (1997) Eritrea and Ethiopia: The Federal Experience. Lk 152-153.

¹² Samas, lk 155-157.

¹³ Tekeste Negash. (1997) Eritrea and Ethiopia: The Federal Experience, lk 162.

¹⁴ Recalling Ethiopia's Wars: The Rage of Numbers (2009). <https://africanarguments.org/2009/08/the-rage-of-numbers-recalling-ethiopias-wars/>

hinnangul koguni 100 000^{15,16}. Operatsioon oli Etioopia jaoks läbikukkumine, oma eesmärged ei saavutanud, samuti kaotasid nad selle käigus hulgaliselt elavjõudu ning sõjatehnikat.¹⁷

Etioopias kasvas järjest rahulolematust valitseva režiimi vastu, lisaks EPLFi loodi mitmed teised separatistlikud organisatsioonid. EPLF oli selleks ajaks loobunud marksistlikust ideoloogiast ning kandis nüüd vasakrahvusluse ideid. Lõpuks jõudsid separatistid sihile, Etioopia riigipea Menghistu Haile Mariam põgenes riigist 20. mail 1991. aastal ning režiim kukutati. Selle tulemusena andsid alla ka Eritrea paiknevad Etioopia väed ning riik sai *de facto* iseseisvaks. Eritrea iseseisvus ametlikult 24. mail 1993. aastal ning seda Etioopia võimu heakskiidul.¹⁸



Why Eritrea is called Africa's North Korea“ (2018). <https://www.economist.com/the-economist-explains/2018/08/14/why-eritrea-is-called-africas-north-korea>

¹⁵ Katherine Elisson, „Eritrean Offensive Ends Stalemate in 22-Year War“ (1984), *Washington Post*. <https://www.washingtonpost.com/archive/politics/1984/03/04/eritrean-offensive-ends-stalemate-in-22-year-war/07f3bfa9-8bc2-4dbe-b0c0-55b89f46d70a/> (vaadatud 25.03.24).

¹⁶ Ethiopian Conflicts: All is not quiet in the 'Northern Command' (1983), *New York Times*, <https://www.nytimes.com/1983/07/06/opinion/1-ethiopian-conflicts-all-is-not-quiet-in-the-northern-command-016257.html>

¹⁷ Ethiopian Conflicts: All is not quiet in the 'Northern Command' (1983), *New York Times*, <https://www.nytimes.com/1983/07/06/opinion/1-ethiopian-conflicts-all-is-not-quiet-in-the-northern-command-016257.html>

¹⁸ Tekeste Negash. *Eritrea and Ethiopia: The Federal Experience*. (1997) Uppsala. Lk 167-168.

Iseseisev Eritrea ja tänapäev

Paraku ei toonud pikalt loodetud ning viimaks saavutatud iseseisvus kaasa head elu eritrealastele, riiki nimetatakse meedias laialdaselt Aafrika Põhja-Koreaks.¹⁹ Rüki hakkasid juhtima ennekõike vastupanuvõitluse tähtsamad tegelased, kes teadsid küll üht-teist sõjapidamisest, kuid mitte riigijuhtimisest. Nende käe all seati sisse äärmiselt militaristlik ühiskond: Eritreas on kohustuslik sõjaväeteenistus kõigile meestele ja naistele, mida kohalikud samastavad orjandusega.²⁰

Sõjaväeteenistusse värvatud ei tegele sugugi vaid sõjalise väljaõppega, vaid teevad seda, mida riik käsib. See hõlmab näiteks ehitustöid, põllumajandustöid, tööd riigiettevõtetes ja teenindussektoris, samuti on enamik Eritrea õpetajaid ja meditsiiniõdesid needsamad käsualused. Tegu on seega põhimõtteliselt sunnitööl põhineva käsumajandusega.²¹ Pärast kohustusliku 18-kuuse teenistuse läbimist võidakse käsualust vajaduse korral hoida teenistuses kuni viiekümnenda eluaastani.²² Riigist põgenenud 200 inimese hulgas läbi viidud uuringus oli nende keskmine teenistusaeg 6,5 aastat ja mõni oli teeninud ka üle 12 aasta.²³

Militaristlikust riigijuhtimisest annab samuti aimu Eritrea välispoliitiline tegevus pärast iseseisvumist: kõigepealt ründas Eritrea 1995. aastal Jeemenit, see konflikt jäi mõõtnemelt väikeseks.²⁴ Seejärel võeti osa ka Esimesest Kongo Sõjast (1996-1997) ja Teisest Sudaani Kodusõjast (1996-98; 2002-2005).²⁵ Samuti pidas Eritrea verise (erinevatel hinnangutel hukkus konfliktis vähemalt 100 000 inimest) ning majanduslikult kuluka sõja Etioopia vastu (1998-2000).²⁶ 2008. aastal leidis aset üsna väiksemahuline sõda või piirikonflikt Djiboutiga (2008).²⁷

Viimati sekkus Eritrea ka Etioopias Tigray osariigis puhkenud kodusõtta, sedapuhku küll Etioopia poolel, sõdades põliste poliitiliste vaenlaste vastu ning pannes seal toime räigeid sõjakuritegusid, konfliktis hukkunuid oli meeletult, hinnangud ulatuvad 600 000ni.²⁸ Ka viimastel aastatel on suhted Eritrea ja Etioopia vahel taas pingestunud ning räägitakse uue sõja võimalikkusest. Eelnevalt mainitule toetudes võib suurema kahtluseta väita, et tegu on sõjaka riigiga – kolmekümne iseseisvusaastaga on nad osalenud kokku kuues sõjas/sõjalises konfliktis.

¹⁹ „Why Eritrea is called Africa’s North Korea“ (2018), *The Economist*, <https://www.economist.com/the-economist-explains/2018/08/14/why-eritrea-is-called-africas-north-korea>

²⁰ „Miserable and useless“ (2014). <https://www.economist.com/baobab/2014/03/10/miserable-and-useless>

²¹ Hirt, N., & Mohammad, A. S. (2021). Eritrea's self-reliance narrative and the remittance paradox: Reflections on thirty years of retrogression. *Remittances Review*, 6(1), lk 28.

²² Country report and updates: Eritrea (2009). https://wri-irg.org/en/programmes/world_survey/country_report/de/Eritrea

²³ „Miserable and useless“ (2014). <https://www.economist.com/baobab/2014/03/10/miserable-and-useless>

²⁴ Vt nt Gareth R. V. Stansfield “*The 1995/96 Yemen-Eritrea conflict over the Islands of Hanish and Jabal Zuqar: a geopolitical analysis*“

²⁵ Martin Plaut (2016) “*Understanding Eritrea: Inside Africa's Most Repressive State*“, lk 51-66.

²⁶ <https://ucdp.uu.se/conflict/409> ; „Between peace and uncertainty after Ethiopia-Eritrea deal“ (2019). <https://web.archive.org/web/20220820153208/https://www.aljazeera.com/features/2019/7/9/between-peace-and-uncertainty-after-ethiopia-eritrea-deal> ; „Will arms ban slow war?“ (2000). <http://news.bbc.co.uk/2/hi/africa/750789.stm> ; „Eritrea broke law in border war“ (2005). <http://news.bbc.co.uk/2/hi/africa/4548754.stm>

²⁷ „Djibouti-Eritrea border skirmishes subside as toll hits nine“ (2008). [http://news.bbc.co.uk/2/hi/africa/7450075.stm](https://web.archive.org/web/20080615151607/http://afp.google.com/article/ALeqM5gL9QNBhsJcQ2P1Nemm-xo5bSLMkQ; „US condemns Eritrea 'aggression'“ (2008). <a href=)

²⁸ „600,000 dead – and now what? On the road in Tigray, where a war is over but peace has not yet begun“ (2023). <https://www.nzz.ch/english/the-guns-are-silent-in-tigray-ethiopia-but-the-trauma-remains-ld.1728604>

Poliitikal pole isegi mõtet pikemalt peatuda, riiki on alates iseseisvumisest valitsenud „president“ Isaias Afwerki, kes on rõhunud poliitilisi oponente ning ajakirjanikke.²⁹ Eritrea oli 2021. aastal maailma pressivabaduse indeksis viimasel, 180. kohal, jäädes napilt tahapoole isegi Põhja-Koreast.³⁰ Olgugi, et eritrealastel on teatav ligipääs televisioonile ja internetile, mis on võimude poolt tsenseerimata.³¹

Eritrea majandus on praktiliselt täieulatuslikult riigistatud käsumajandus. Riik omab kõiki suuremaid ettevõtteid ning eksporditakse peamiselt väärismetalle. Eritrea ekspordi koguväärtus aastal 2022 oli \$789M (maailmas 163. riik ekspordi kogusummalt), peamisteks ostjateks olid Hiina ning Araabia Ühendemiraadid. Eritrea importis aastal 2022 441 miljoni dollari (maailmas 195. riik impordi kogusummalt) väärtuses kaupa, sellest suurima osa moodustasid toidu- ning esmatarbekaubad.³² Siinkohal on märkimisväärne see, et Eritrea väidab end olema isemajandav riik³³, kuid impordiandmed tõestavad vastupidist. Eritreast toimub massiline väljaränne hoolimata riigi püüetest seda piirata,³⁴ väljaspool Eritread elavaid eritrealasi on 2023. aasta seisuga umbes 800 000, riigi populatsioon on 3.7 miljonit inimest.

Kokkuvõte

Kokkuvõtteks võib öelda, et Eritrea on suuresti koloniaalajastust tingitult tekkinud konstrukt: kolonisatsiooni tulemusena ühinesid mitmed erinevad rahvad ühise vaenlase vastu. Nende teekond iseseisvuseni oli ränk ning verine, sealjuures tulid erinevused rahvaste ja religioonide vahel esile ka vabadusvõitluse käigus. Paraku pole iseseisvus toonud eritrealastele kaasa head elu ega poliitilist vabadust, Eritrea on kehvajärjeliselt majanduslikult, poliitiliselt kui ka inimõigusi silmas pidades. Eritrea on üks suurima väljarändega riike maailmas ning nende kaubanduslikud näitajad on väga madalad, jäädes samadesse raamistikesse näiteks mitmete väikeste saareriikidega Okeaanias. Inimesed on sõjaväekohustuste ikkes pikalt ning nende teenistuse kestvus on üsna ähmaselt piiritletud, sealjuures peavad nad seal taluma kehvaid tingimusi ning väärkohtlemist. Eritrea sõjakusest annab märku ka väga suur hulk sõdu riigi lühikese eksistentsi jooksul. Hetkel ei vihja miski ka olukorra suuremale paranemisele lähitulevikus.

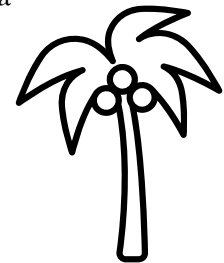

²⁹ „Eritrea-Country Reports on Human Rights Practices for 2020“ (2021). <https://er.usembassy.gov/title-2020-country-reports-on-human-rights-practices-eritrea/>; „Liberator to oppressor: 30 years under Isaias Afwerki“ (2023). <https://www.dw.com/en/from-liberator-to-oppressor-30-years-of-eritrea-under-isaias-afwerki/a-65708163>

³⁰ <https://rsf.org/en/index?year=2021>

³¹ „Why Eritrea is called Africa’s North Korea“ (2018). <https://www.economist.com/the-economist-explains/2018/08/14/why-eritrea-is-called-africas-north-korea>

³² <https://oec.world/en/profile/country/eri?yearlyTradeFlowSelector=flow1>

³³ Vt nt Nicole Hirt, Abdulkader Saleh Mohammad. (2021). Eritrea's self-reliance narrative and the remittance paradox: Reflections on thirty years of retrogression. *Remittances Review*, 6(1), lk 21-39. https://www.ssoar.info/ssoar/bitstream/handle/document/80692/ssoar-remitttr-2021-1-hirt_et_al-Eritreas_self-reliance_narrative_and_the.pdf?sequence=1

³⁴ „How Many Eritreans Have to Die at the Border Before European Countries admit the Truth— that the “Shoot-to-Kill” orders for Eritrean Border Guards are still in place!“ (2018). <https://hrc-eritrea.org/how-many-eritreans-have-to-die-at-the-border-before-european-countries-admit-the-truth-that-the-shoot-to-kill-orders-for-eritrean-border-guards-are-still-in-place/>

Ülevaade Böömimaa õlle ajaloo kohta ehk mida teine kursus Prahas õppis

Robert Šimuk ja Anna Elisabeth Benno, abi Anna Gerda Nurmetalo

Tartu Ülikooli ajaloo erialal õppimine toob endaga kaasa paraja hulga higi ja vaeva. Olgu see seotud suure õppemahu või kehva ajaplaneerimise oskusega – iga tudeng peab eksamisessiooni järel leidma viisi pingete maandamiseks. Selleks võib olla mitu väljundit. Teise kursuse ajalootudengite seas juba esimesel aastal välja kujunenud sõpruskonnale on selleks kujunenud välismaale reisimise traditsioon. Kui mullu oli sihtkohaks Rooma ehk Igavene Linn, siis see aasta leidsid tudengid end Euroopa südamest. Kuuepäevane puhkus viis noored õpingutest taastuma Tšehhi pealinna Prahasse, mis on igale Euroopa ajaloo huvi tundvale inimesele paradüüs. Praha ajalugu ja kultuuri sooviti avastada ka veidi teistsuguse nurga alt – reisiselle huvitas ka Tšehhimaa ja selle pealinna lahutamatu suhe õllega. Ükski turist ei pea seda Böömimaa pealinna ilust vähem märkimisväärseks. Nii otsustati hakata vabakutselisteks õllesommeljeedeks ja kuulutada hääletuse teel välja parim Tšehhimaa pilsner.

Patt oleks ajaloolastele suunatud tekstis jätta käsitlemata tšehhide õllearmastuse minevik. Esimene kirjalik märgend õllepruulimise kohta Tšehhi aladelt pärineb 859. aastast. 10. sajandist olevat dokumenteeritud ka humala ekspordit Elbe jõge mööda Hamburgi, kuid selle väite tõesuses on kaheldud. Pigem võib eeldada, et tõeline Tšehhi humala eksport algas 14. sajandil.³⁵ 14.–16. sajandil kutsuti Hamburgi Hansa Liidu pruulimajaks, selles oli keskne *forum humuli* ehk humalaturg. Humala kasvatamine pani aluse Böömimaa inimese ja õlle lahutamatu kultuurilisele suhtele. Muuhulgas tõestab seda fakt, et paljud tehnilised terminid, mida Baierimaa pruulikodades kasutati, pärinesid Böömimaal kõneldud keelest.³⁶ Humala hüppelise kasvatamise ja ekspordit kõrval kujunes välja ka piirkonnale omane pruulimisviis, mis omakorda igas majapidamises erines.

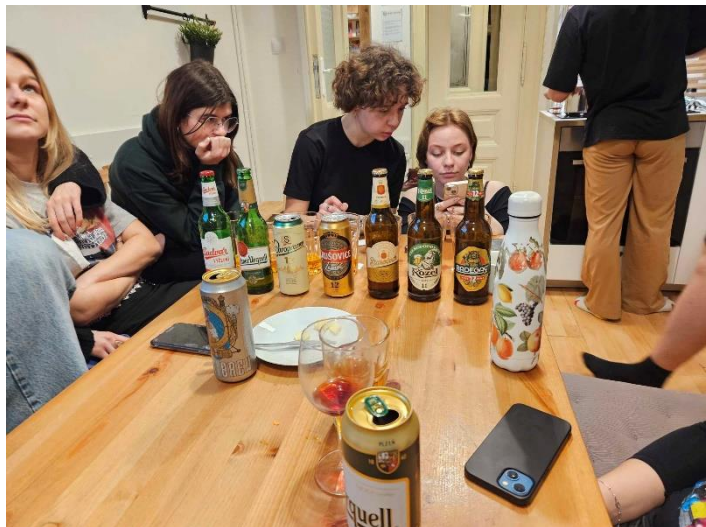

Kandidaadid reas

³⁵ Schiefenhövel, Wulf, and Helen Macbeth (eds.). 2013. *Liquid Bread : Beer and Brewing in Cross-Cultural Perspective*. (Berghahn Books), lk 102-103. Alberts, Leen. "Zatec, cradle of Saaz hops and landmark of commercial hop cultivation." *Brew Hist* 181 (2020): 43-50. Lk 45.

³⁶ Alberts, Leen. "Zatec, cradle of Saaz hops and landmark of commercial hop cultivation." *Brew Hist* 181 (2020): 43-50. Lk 45.

16. sajandi keskel oli Tšehhi aladele üles seatud üle tuhande pruulikoja, seetõttu oli ka konkurents tihe. Esimene pilsner pruuliti 1842. aastal Plzeňi linna pruulikojas, sealt sai alguse Tšehhi pruulimise kõrgajastu.³⁷ Ka Nõukogude okupatsioon ei suutnud kohalikku õllekultuuri pärssida: hinnad püsisid vahemikus 1955–1980 stabiilsed, ka tänapäeval ei ole inflatsioon õlleni jõudnud.³⁸

Jagame degusteeritud seitsme tuntuima Tšehhi õlle seast oma esikolmikut. Oluline on mainida, et kriitikud olid väga ranged, mistõttu võivad hinnangud madalatenäida. Kolmanda koha pälvis Staročech (4.1%) keskmise hindega 3.63. Tegemist on hämmastavalt anonüümse õllega – seda pole isegi pruulikoja kodulehel kajastatud. Samavõrd üllatav oli selle jõudmine esikolmikusse. Teisele kohale jõudis OG laagriõlu – Budvar (5%) hindega 3.91. Mõrudusega 22 IBU ja värviga 10 EBC tekitab see žüriis vastakaid tundeid: mitu inimest valis selle isiklikuks lemmikuks, üks aga paigutas selle eelviimaseks.³⁹ Turundajad on seda kirjeldanud „Tšehhi õllede lipulaevana“ ja lisanud, et „Budvar saadab iga õllesõbra maitsemeelad meeliülendavale rännakule”.⁴⁰ Oleme nõus – Budvar on igati väärt õlu ja teeb oma Ameerika nimekaimudele pika puuga ära. Võitjaks osutus Staropramen (5%) tugeva keskmisega 4.06 punkti. See keskmisest kõrgema mõrudusega hele laagriõlu jäi meile kohe silma ja sai enamikult 4 või kõrgema hinde. Üllataval kombel ei jõudnud esikolmikusse Pilsner Urquell, mida paljud enne degustatsiooni parimaks pidasid, ent mis hääletuses neljandaks jäi.

Üldiselt võib Tšehhi õlut ostes olla kindel, et saad kvaliteetse joogi, mis on oma (Eestis aga pisut kallist) hinda väärt. See rahvas on õlut pruulitud tuhandeid aastaid ja loodetavasti pruulivad tuhat veel. *Na zdravi!*

1. RADEGAST	3,8	3,9	2,6	3,1	3	3,1	2,5	2	2,3	2,02
2. KOZEL 11	3,7	4,3	2,9	3,2	2	2,5	2	2,5	2,5	2,89
3. STAROČECH	4,2	4,3	5,4	3,5	3,4	3,4	3,5	3,7	3,3	3,63
4. KRUSOVICE	3,6	4	2,2	2,5	3,5	2,7	3	2,7	4	3,43
5. STAROPRAMEN 12	4,5	4,2	3,7	4	4,3	4,1	4	4	3,7	4,06
6. PILSNER URQUELL	3,5	3,5	3	3,1	3,5	3,5	3,2	3,5	3,5	3,39
7. BUDVAR	4,7	4,5	3,2	4	3	3,6	3,8	4,2	4,3	3,91

I Staropramen 12	4,06%
II Budvar	3,91
III Staročech	3,63
IV Pilsner Urquell	3,39
V Krusovice	3,13
VI Radegast	2,92
VII Kozel 11	2,89

Rahva hinnangute tabel ühes paremusjärjestusega

³⁷ “Czech beer: a treasure of the Czech Republic”. Ministry of Agriculture of the Czech Republic, lk 5. https://mzv.gov.cz/public/37/da/3/2537746_1776129_ceske_pivo_ENG_web.pdf

³⁸ Timothy M. Hall. “Pivo and Pohoda: the social conditions and symbolism of Czech beer drinking”. *Anthropology of East Europe Review* 21, nr 1, 2003, lk 111.

³⁹ BUDĚJOVICKÝ BUDVAR. “Budweiser Budvar Original”. 2019. <https://www.budějovickybudvar.cz/sortiment/budweiser-budvar-original-2>

⁴⁰ gb6 Lounge. “Budweiser Budvar Lager alc. 5,0%vol 0,5L kl.pdf”. <https://gb6.ee/toode/budweiser-budvar-lager-alc-50vol-05l-kl-pdl/>

Märgatud, kuid vastuseta – metsateadlaste 1928. aasta märgukiri Vabariigi Valitsusele

Jaak-Markus Maamets

Diplomaatiliste suhete uurimisel on traditsiooniliselt esikohal olnud ametkondadevaheline kirjavahetus, kuid ka märgukirjad ehk memorandumid pakuvad viljakat ainet seletamiseks erinevaid riiklikke otsustusprotsesse, poliitiliste sammude põhjuseid ning seletusi otsuste vastuvõtmisel. Märgukiri on tihti narratiivne tekst ja ka oma autori nägu, mis tegeleb küsimuse lahendamise ning lahenduse pakkumisega.

Varasemate märgukirjade puhul olid olulised nende erinevad versioonid ja mustandid, mida järjest parandati-täiendati. Nende muudatuste kaudu on ajaloolasel hästi võimalik jälgida autorite mõttekäikude arengut. 20. sajandil asendusid käsikirjalised tekstid aga trükimasinal paberile löödud mõtetega, mida oli nüüd võimalik kordades kergemini ja suuremal hulgal laiali saata ja levitada. Omaette probleem nende dokumentide uurimisega on aga salastatus. Kui ajaloolane üritab süstematiseerida eriti mõne poleemilisemat sorti otsuse saamislugu, siis tihti on teadlikult avalikustatud üksnes need dokumendid, mis annavad ses suhtes edasi vaid riigi soositud vaatenurka ning opositsioonilised või ebamugavad arvamused võivad jääda peitu.

Sellisel juhul on ajaloolased rohkem uurinud saadaolevate dokumentide keelelist poolt. Lähenemine sisaldab endas „kontseptsioonide ajalugu“ ja emotsioonide ning kõnekujundite uurimist tekstis. Sellele lisaks on diplomaatia ajaloo uurijad tegelenud kulturalismiga, mille käigus uuritakse ideoloogiat ja kultuuri, soo, rassi, mälu ja muid mõjusid kultuurilises suhtumises. Kuigi on huvitav uurida tekste ning seda mis neis öeldud on, siis peamiseks eesmärgiks jääb ikkagi otsustajate mõtteprotsessist aru saamine. Frank Costigliola sõnul on selleks tingimata vaja uurida ka autorite isiklikku elu ja pöörata tähelepanu nende emotsioonidele ning sihtidele. Viidates Costigliola analüüsile ühest George Kennani pikast telegrammist, tuleb Kristina Sphor Readmani sõnutsi aga ilmsiks, et liigselt otsustajate emotsioonidele ja sihtidele keskenduv analüüsi puhul võib



Jaak-Markus usub Pelhami, Mirenbergi ja Jonesi (2002), kelle väitel valivad inimesed ebaproportsionaalselt tihti oma nimele sarnaneva tegevusvaldkonna.



kokkuvõttes kõrvale jääda märgukirja agentsuse ja põhjuslikkuse mõtestamine.⁴¹

Täpsemaks vaatluseks valisin Rahvusarhiivi lõpututelt riulitelt välja säiliku ERA.31.4.922, mis teiste teemade (nt Räpina Paberivabriku palvet “toore katusepapi alandatud tolliga sisseveo kulu asjus”) kõrval käsitleb Akadeemilise Metsaseltsi korraldatud kuuendal Metsateadlaste päeval (see *puine* koosviibimine leidis muideks aset 05.03.1928) vastuvõetud otsuseid Eesti metsanduspoliitika teemadel. Need edastati loomulikult kohe tutvumiseks Vabariigi Valitsusele ja riigivanemale, kes kahtlemata lausa põlesid suurest uudishimust saada teada, milliseid uuenduslikke ettepanekuid, säravaid ideid, pikki kommentaare ja asjatundlikku kriitikat on teemasse vastava kutseta sukeldunud kolmandatel osapooltel. Muude tähelepanekute kõrval toonitavad metsateadlased, et puupoliitikat tuleb teha muu hulgas “arvesse võttes metsade [...] esteetilist tähtsust”.⁴² Kaunis!

Valitsusele edastati kokku seitse resolutsiooni. Tähelepanu pöörati näiteks metsamaa üldisele vähenemisele ja nõuti, et sellele pandaks kiiresti piir. Leiti, et “metsasaaduste otstarbekamaks kasutamiseks”⁴³ (see tähendas metsateadlaste jaoks puiduekspordi suurendamist) tuleks propageerida ehitustöödel puitmaterjal asendamist teiste ehitusmaterjalidega (puitu jaotati muide ka riikliku toetusmeetmena asunikele), kuna materjali hankimiseks tehti metsades ulatuslikke ettepanekuid, mis vähendasid tuntavalt riikliku üldist puidutagavara. Toonitati, et riiklik metsavalitsus peab olema sõltumatu erakondlikest mõjutustest ning nõuti uue Metsanõukogu moodustamist, kuhu kuulunuks asjasse puutuvate ametnike kõrval ülikooli ja teiste metsaorganisatsioonide esindajad.⁴⁴ Mitmed resolutsioonid olid tegelikult vastu võetud juba varasematel metsateadlaste päevadel, kuid nüüd lisandusid punktid, mis puudutasid metsavalitsuse iseseisvuse puudumist ja nõuet asutada seaduslik metsanõukogu. Lisaks on märgiline, et ettepanekuid oli Riigikantseleile esitatud juba varemgi.

II metsateadlaste päev 1924. aasta jaanuari lõpul tänases Tartu Ülikooli Vanemuise 46 õppehoones, kus asus tol ajal ka Tartu Ülikooli põllumajandusteaduskonn a metsaosakond. Metsandusteadlane Bernhard Tuiskvere on hiljem kirjutanud, et “Metsateadlaste Päevad olid omariiklusaegseks eesti metsameeste parlamendiks”.⁴⁵



⁴¹ Spohr Readman, Kristina “Memoranda.”, [Miriam Dobson & Benjamin Ziemann \(toim; 2009\). Reading Primary Sources. The Interpretation of Texts from Nineteenth and Twentieth Century History\(2nd Edition\).](#) Routledge, lk 123–140.

⁴² RA, ERA.31.4.922, l 16–19.

⁴³ ERA.31.4.922, l 17.

⁴⁴ Samas.

⁴⁵ Tuiskvere, B. (1955). Metsateadlaste päevad. – Eesti Metsamees Eksiilis, lk 26.

Teadlaste kirjas äramärgitud probleemide üle oli arutelud juba aastaid, kuid konkreetsemalt riigivanema ja valitsuse lauale jõudsid metsateadlaste kaebused just Metsade Peavalitsuse ümberkorraldamise tõttu. Varasemalt toimus antud asutus suhteliselt vabana Põllutöoministeeriumi alluvuses, omades sõnaõigust metsapoliitika üle. Samal aastal, kui märgukiri on edastatud (st 1928), oli lõpule jõudnud Põllutöoministeeriumi ümberkorraldamine, mis algas juba 1926. aastal. Selle käigus likvideeriti Metsade Peavalitsus ja liideti maakorralduse struktuuriga, mis pidi juhtima metsamaade transformeerimist. Metsade Peavalitsuse iseseisvuse ära kaotamise põhjus peitus maareformis, millega seoses algas asunikele maade ja (puidust) ehitusmaterjali andmine. Samuti sooviti riigimetsade haldamine tugevamalt allutada põllutöoministrile.⁴⁶ Varasem peavalitsus oli aga olnud võrdlemisi autonoomsem.

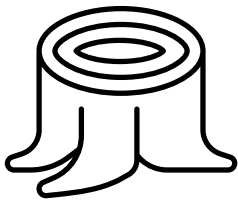

Metsateadlaste kiri suunati algselt edasi parasjagu koostamisel olnud Valitsuse ja ministeeriumide korraldamise seaduse materjalide juurde. Kuu hiljem rändas see aga juba Riigikantselei arhiivi. Märgukirjale juurde lisatud ministeeriumite korralduse seaduse ettepanekust võib resolutsioonide nõudmisi peegeldada vaid neljas punkt – “Vabariigi Valitsuse liikmed ei või üheski muus teenistuses olla või isiklikult juhtida oma äri.” Iseseisvat metsade valitsust aga ei taastatud ega loodud ka teadlaste nõutud metsanõukogu.

Kõnekas on siinkohal võrrelda metsateadlaste kirja näiteks 1920. aastast pärit Heinrich Karu märgukirjaga Vabariigi Valitsuse kantseleile.⁴⁷ Karu oli tollane Kastre metskonna⁴⁸ metsäülem, kuid nimetas end kirjas eelkõige metsateadlaseks. Tema mureks oli laialdane metsarüüstamine, mis toimus riigis valitseva kütteaine puuduse tõttu. Olukorra süüdlaseks hindas metsamees tolleaegset Metsade Peavalitsuse juhatajat Julius Kitsingut. Karu pahandamisele ei vastatud aga üldsegi mitte lakooniliste tsitaatidega seadusest, vaid koguni kahel leheküljel laiuva südamliku kirjaga, kus manitseti teda härra Kitsingut mitte laimama. Tunnistati, et seesugune probleem tõesti on olemas ning ka riigile olevat metsade rüüstamine suureks mureks.⁴⁹ Kirja lõpetab metsäülemale vastanud püüdlik ametnik kauni moraalijutlusega:

Kalgiks ei tohi meel mitte minna, selle kohta, mis lubatud, mis lubamata. Mõõt aususe ja kolvatuse jaoks olgu sirge enne kui pärast. Ja meel valmis mõõtma, kus tarvis. Kuid halemeelesusse, liati veel hädaldavasse kibedusse ei tohi mitte rippuma jääda. Süda kõvaks teha ja ainult hoolitseda, et ta ka kuumaks jääks sellele, mis hea, aus ja õige – siis jõuame häda seisukorrast üle.⁵⁰

Antud kaht märgukirja võrreldes võib siit visandada omamoodi pildi riigi täiskasvanuks saamisest: kui algul pööratakse küllaltki terast tähelepanu keskmise metsäülema võrdlemisi umbmäärastele süüdistustele, siis juba kaheksa aastat hiljem kaob riigi metsateadlaste ja -teenijate ühispere rafineeritum pöördumine konkreetse vastuseta arhiivikausta.

⁴⁶ Toivo Meikar (1995). *Märkmeid Eesti metsapoliitikast 1920. aastal.*– Akadeemia, 7 (nr 2), lk 295–308 (siin lk 305).

⁴⁷ RA, ERA.31.1.1774. Metsateadlase H. Karu märgukiri metsade kasutamise kohta.

⁴⁸ See moodustis paiknes Tartumaal, hõlmates endas erinevaid kunagiste Kastre, Mäksa, Sarakuste, Poka, Kuriste, Kaagvere, Kriimani ja Võnnu mõisate alla kuulunud alasid.

⁴⁹ ERA.31.1.1774, l. 2.

⁵⁰ ERA.31.1.1774, l. 3.

Tähetargutajad

Ajalooringi tähetargad on koostanud ajastuteülese iseloomustava teejuhi, mis sinu elu ja tööga vastavalt kokku läheb. Vaata ja võrdle, millise ajaloolise tegelase iseloomuomadused sinu omadega kõige paremini kokku lähevad. Isegi, kui nad täpselt selles tähemärgis kalendri järgi ei sündinud, võid neist siiski leida äratundmisrõõmu.

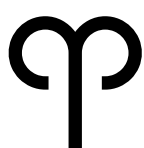

Jäär – Peeter I

Sinu ideede mastaabis pole keegi kunagi kahelnud, aga teostusest jääb tihtipeale vajaka. Hoiad pidevalt suurt pilti silme ees, mistõttu kipuvad üksikasjad kaotsi minema. Sinus on kustumatu soov maailma avastada, ent ära kogu sellesse virvarri päris ära kao! Jää alati iseendaks, mis ka ei juhtuks. Kui plaanid ette võtta pikemat reisi, soovivad Tähed vältida Riia.

Sõnn – Jaan Tõnisson

Oled üks ääretult põhimõttekindel inimene, mis võib kohati kaasa tuua konflikte teiste suurte arvajatega. Üldiselt oled kindlasti rahvamees – inimene, kes kaasab kõiki oma sõnade ja tegudega ning mõjub inspireerivalt. Igapäevaelus tasub aga endalt vahel küsida, kas tahad tõesti elada ainult rahvale, või peaks rohkem panustama ka oma kodusadama kindlustamisse? Kas peab kõikjal, ka telefoniraamatus, olema alati number 1?



Kaksikud – Ivan Narodnõi

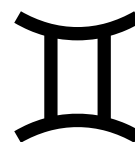

Sind peetakse tihti üsna kahepalgeliseks inimeseks, kuid küsimus on, kas see on tingimata nõnda halb, kui arvatakse? Oma tegemistes tugined enamasti ainult iseendale ja teised sinu tõde eriti kõigutada ei jaks. Küll on aga kindel, et peamine taganttõukaja sinu tegemistes on igavese au ja kuulsuse saavutamine. See, kui hästi see õnnestub, oleneb aga sinu ettevõtlikkusest ning muidugi mõista suhtlemisoskusest.

Vähk – Balthasar Russow

Oled õrna hingega, kuid samas suure taluvusvõimega. Kui aga miski sind juba närvi ajab, võid võtta kätte ning kogu maailmale näidata, mis puust tegelikult tehtud oled. Sul on väga hea mälu ning kui on tarvis ette lugeda kõikide inimeste vead läbi aegade, ei anna sa kellelegi kirjasule all armu ning võid kirjutada terveid kroonikaid sellest, kuidas kogu maailm sinu vastu on. Vahel tasub aga meelde tuletada, et paljalt sõnadest tasub ka tegudeni jõuda ning leida siin elus mõni positiivne pidepunkt.



Lõvi – Karin Luts

 Soov olla tähelepanu keskpunktis kannab pea kõiki sinu tegevusi. Vahet ei ole, kas vallutad parajasti Helme või Pariisi džunglit, igal juhul väljud sealt kindla võitjana. Vaata aga ette, Lõvi! Sinu ambitsioonid on kõrged, ent suurlinnamelus võib särtsakaimgi maatüdruk vahel pea kaotada, nii et katsu ära tunda oma liitlased ning nendega säilitada alatine siirus. Vaenlaste vastu võitle aga sama vapralt edasi.

Neitsi – Gotthard Kettler

 Sa oled tõeline koduhoidja, olgu selleks sinu armas köök-elutuba või püha Liivimaa, mille nimel oled valmis kõvasti tööd rügama ning alati endale parima tee välja kauplema. Armastad korda ning arvuilma, armuelus püüad samuti lähtuda ratsionaalsusest ning kõik tütreid parimale kaasale sokutada. Vahel ei tohiks siiski unustada ka südames tukslevaid soove, mis ootamatult ligi hiilides mõistuseilma segi lüüa võivad. Ära väldi neid, vaid lase neil tulla.

Kaalud – August Wilhelm Hupel

 Laveerid oskuslikult kahe maailma vahel – suudad samavõrd rõõmustada nii ametivendi kui põllul toimetavat maarahvast. Empaatia on kahtlemata sinu tugev külg – enne otsuse langetamist oled harjunud kaaluma kõikide osapoolte argumente ning tahad veenduda, et õiglus võidab. Teisalt võib see olla ka sinu nõrkus – liigselt süvenemisel detailidesse võid üldpildi hoopiski kaotada. Armuasjade üle filosoferimise asemel tõsta vahel pilk

kirjutuslaualt ja võid leida, et nende kogemine on hoopiski nauditavam!

Skorpion – Lilli Suburg

 Skorpioneid peetakse teadupärast salapäraseks tegelasteks, kelle tundeilm on mitmekesine, kuid kes ei lase end kõigutada liigselt teiste arvamusest. Sa ei pea olema alati avaliku tähelepanu keskpunktis, kui tead, et see, mis sa teed, on aateliselt õige ning sinu enda jaoks inspireeriv. Nii võid sütitada mitmeid põlvkondi ning tea, et nende tänu on parim võimalik tasu siin ilmas.

Ambur – Julie Hagen-Schwarz

 Vahel võib tunduda, et sind ei hinnata piisavalt. Rügad ja rügad, aga keegi seda ei näe. Pea püsti, Ambur! Oma tõelist väärtust saad määrata vaid sina ise! Hoiad alati sihti silme ees ning ei lõpeta enne, kui auhind käes. Mõnele võib sinu traditsioonidest kinnihoidmine näida vanamoodne, ent iga uue tuulega ei tasugi kohe kaasa joosta.

Kaljukits – Mari Raamot

 Just nagu tähemärk ütleb – oled kindel kui kalju ning pühendunud sellele, et luua elule kindel põhimõtteline alus ning toimiv süsteem. Saavutad alati kõik, mille oled ette võtnud. Sinu töökus mõjub inspireerivalt ning oled hea kaasaja ja korraldaja. Pereelus suudad samuti hoida tasakaalukat joont, kuid vahel tasub meenutada, et ka oma tunnete väljendamises pole midagi halba – see ei näita inimese nõrkust.

Veevalaja – Lennart Meri

 Oled oma tegemistes väga loominguline ning väldid rutiini, januned avastuste ja väljakutsete järele. Inimesi sinu ümber võivad ootamatused häirida, kuid sinu teadmiste ja kõneoskuse väärtus tõmbab siiski neid ligi. Jõuad elus kindlasti tegutseda igas valdkonnas, mis üldse võimalik, kuid ole hoolas, et need sind ennast täiesti põhja ei tiriks. Kuigi tahad igale tegevusele anda kogu oma hinge, vali oma võitluseid hoolikalt, nii on ka tulemused absoluutselt parimad.

Kalad – Kristjan Jaak Peterson

Kalade esindajad on teadupoolest tundlikud, sissevaatlikud ja kunstiliste kalduvustega. Kes muu sobiks nende kaanepoisiks kui meie oma armas Kristjan Jaak? Veemärke, eriti Kalade esindajaid, peetakse tihtipeale sügavamõtteliseks ja empaatiliseks ning omamoodi ebamaisteks – loogikal põhinev reaalsus jääb neile liig karmiks. Nii, nagu soovis Kristjan Jaak, et emakeel laulu tuules võiks uute kõrgusteni tõusta, tundub, et ka Kalad võivad vahel silmad taeva poole tõsta ja mõelda, millal küll saabub emalae, mis neid koju viib.



Külajutunurk

Millest küll dinosaurused ja kanad omavahel rääkida võiksid? Täida ise!

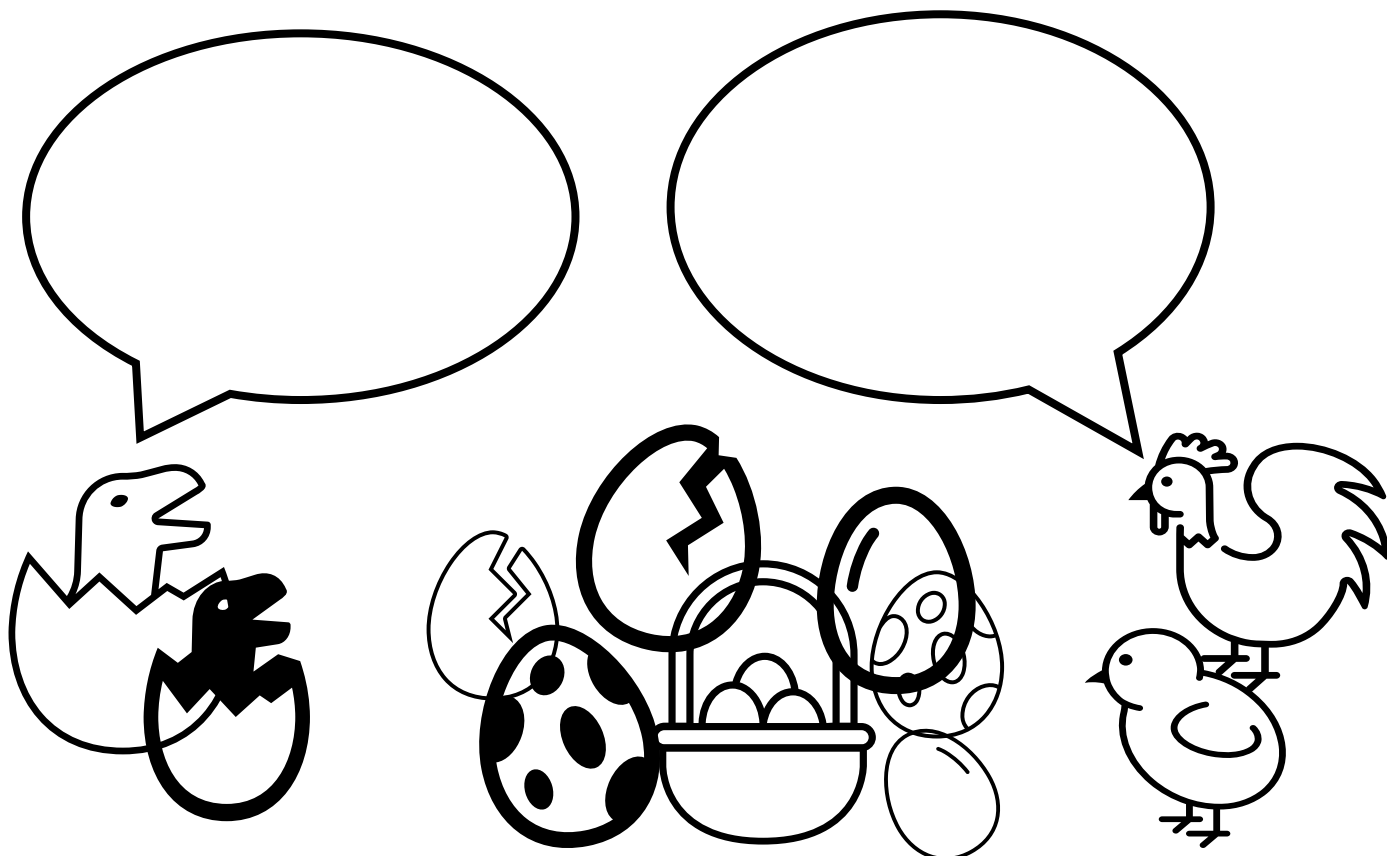

Mõnda taplusest Falklandi all: kuis kindral Belgrano põhja lasti

Mihkel Braun



Sisemaa mehana hindab Mihkel süiski meresõitjate iidseid tarkuseid.

Eellugu

*Off the coast of Argentina, our Islands came to be
With eighteen hundred people, and a half a million sheep
The day they were invaded everybody learned the name
A barren little colony had got a bit of fame⁵¹*

Kui kapten Louis-Antoine de Bougainville⁵² 1764. aastal Ida-Falklandi⁵³ kallastele jõudis, ei olnud tunnid veel alanud. Õieti ei toimunud saartel yldse midagi, sest sääl polnd yhtki elanikku. Tõsi, 1690. aastal oli saartel randunud Tšiilisse purjetav John Strong, kelle kaudu jõudis piirkonda ka Falklandi nimi, kuid asustust siin üles ei säätud. De Bougainville & sõbrad otsustasid selle vea õkva parandada ja panid omalt poolt Îles Malouines'iks ristitud saartel püsti Port Saint Louisi koloonia. Prantslaste õnn jäi lühikeseks. 1765. aastal naasid britid, kes õilsas teadmatuses oma vanade vihameeste kohalolust kuulutasid saared George III-le ja püstitasid 1766 Lääne-Falklandile Port Egmonti. 1767. aastal müüsid naabritega kohtumisest heitunud prantslased oma valdused hispaanlastele.⁵⁴

Järgnenud kemplusi pole leheruumi nappuse tõttu võimalik põhjalikumalt kajastada. Olgu öeldud, et spaniardid pidasid saarel vastu 1811. aastani, kuid seegi ei taganud vaestele inglastele meelerahu, sest juba viie aasta pärast saabusid järjekordsed uusasukad – meresõitjad vahepääl iseseisvunud Argentinast. Tõsi, britid ise olid küll lahkunud juba 1774. aastal, jättes maha suursuguse sildi, mis kuulutas, et omanike äraviibimisest hoolimata on saared inglaste eesõiguse all. Nüüd otsustas London edasiste peavalude vältimiseks pruukida puitplankudest veenvamaid vahendeid ning pani oma õiguse maksma sõjalaevadega: 1833. aastal löödi Argentina kolonistid saartelt välja ja 1840 vormistati Falkland ametlikult kroonikolooniaks.⁵⁵

⁵¹ Laulusõnad Johnny Bulli loost “Battle of The Falklands” (1982; Victory Records).

⁵² Lisaks sellele jõudis ta aastatel 1766–1769 teha esimese Prantsuse ümbermaailmareisi.

⁵³ 12 173 km² pääl laiuvad Falklandi **SAARED** koosnevad nimelt kahest põhisaarest (Ida- ja Lääne-Falkland), millele lisandub ca 700 väiksemat saarekest.

⁵⁴ Timothy Clack & Tony Pollard “The Falklands War. Background Context” – Timothy Clack & Tony Pollard (toim; 2022). *1982 Uncovered: The Falklands War Mapping Project*. Archaeopress Publishing Ltd, lk 2–10 (siin lk 3).

⁵⁵ Clack & Pollard 2022, lk 2–10 (siin lk 3–5).

Järgmise sajakonna aasta vältel sai *good ol' Union Jack* saarte kohal lehvida võrdlemisi muretult. Teisele ilmasõjale järgnenud Briti impeeriumi lagunemise tuules selgus aga, et vana arm ei roosteta ja 1960ndate keskel tõusis saarte kuuluvus jälle teemaks. 1981. aastani kestnud läbirääkimised kulgesid Falklandi ja Argentina majandus-, energetika- ja transpordisidemetete tihedamise osas küllalt lubavalt, kuid kuuluvusküsimuse paratamatu tõstatumisega algasid tagasilöögid. Ehkki London kaalus korral-kahel koguni saarte loovutamist või üürile andmist, ei leidnud seesugused mahhinatsioonid toetust Ühendkuningriigi parlamendis ja avalikkuses ega ka falklandlaste seas. Õli lisas tulle Argentina marurahvuslaste lennukikaaperdus (1966) ning riigi mereväe provotseeriv käitumine, mille kaineamiseks töid britid 1970ndate keskel Falklandi vetesse hoiatusena tuumaallveelaeva ja kaks fregatti. Kui heidutuselused piirkonnast lahkusid, otsustas Buenos Aireses võimutsenud fašistlik hunta, et paras aeg on saared lõplikult enda rüppe haarata. Pealegi, “väike võidukas sõjakäik” juhtinuks ju suurepäraselt riigikodanike tähelepanu kõrvale režiimi majanduslikelt läbikukkumistelt ja arvukatelt inimõiguste rikkumistelt.⁵⁶

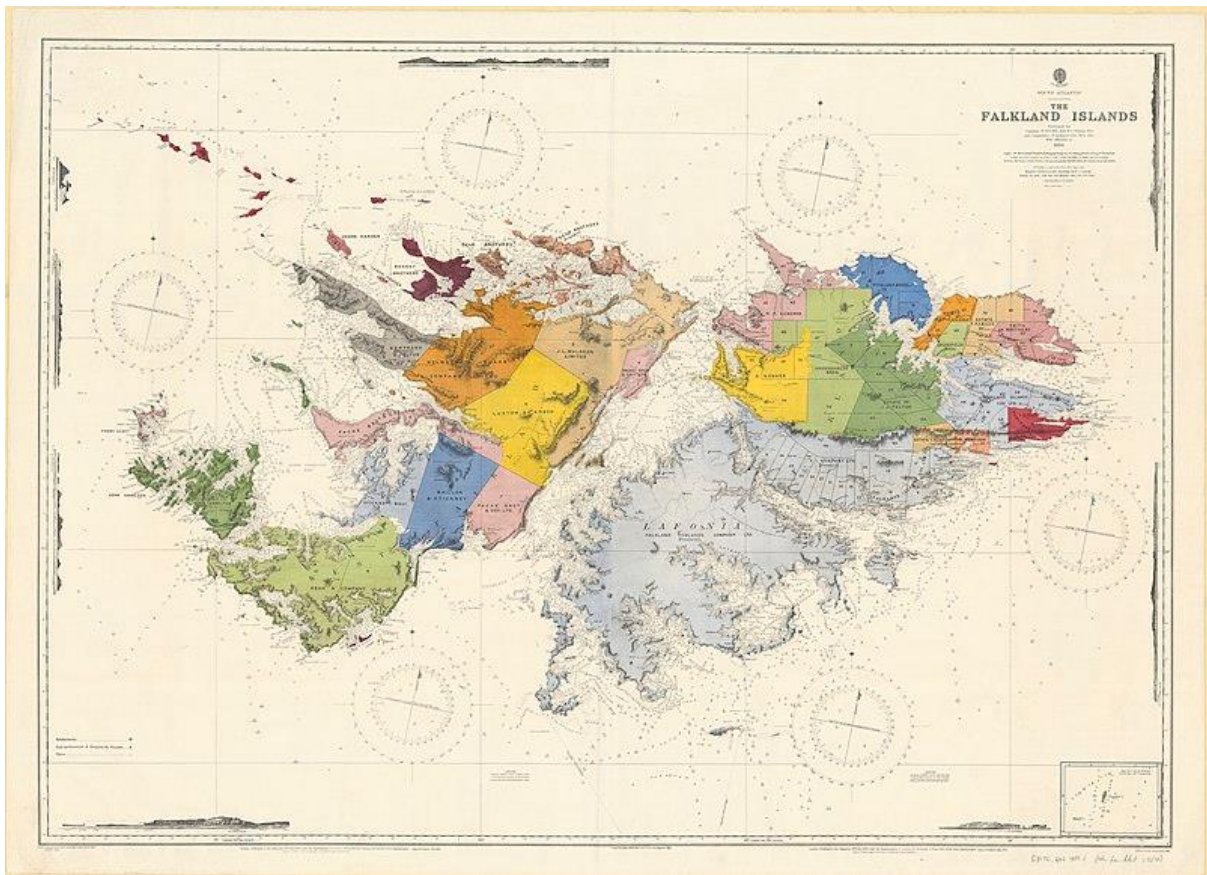

Argentina rannikust ~480 km kaugusel asuvad Falklandi saared Briti Maamõõdualituse 1928. Aasta kaardil (Wikimedia Commons)

⁵⁶ Clack & Pollard 2022, lk 8.

Sõjategevuse käik

*Maggie Thatcher was awakened in the middle of the night
She heard the Argentinians were calling for a fight
She summoned up the Cabinet and met with the MP's
And sent the pride of Britain to the stormy Southern seas*⁵⁷

Argentiinlaste juhid tegid panuse, et ligi 13 000 km kaugusel paiknev ning sise- ja välispoliitilistest fiaskodest nõrgestet Britannia ei sõendaks oma koloniaalse ajalooa ülemereterritoriumi vabastamiseks sõjalist jõudu pruukida. Sellele tuginedes lasti ööl vastu 2. aprilli käiku operatsioon Rosario: üllatusrännakuga maandati Ida-Falklandil saarte pealinna Port Stanley lähisel mitu meredessant (kokku u 800 meest) ning hommikuks oli saarestik saanud uued peremehed. Sestap on asja nähtud ka musternäidisena sõjalise heidutuse doktriini läbikukkumisest.⁵⁸ Ehkki britid osutasid vastupanu, otsustati hommikul ülekaalukale vastasele alistuda.⁵⁹ Ka Argentina dessantnikele oli väejuhatus andnud korralduse vältida briti garnisoni (76 võitlejat) otsest hävitamist, mis tinginuks kahtlemata Londoni jõulise reaktsiooni.⁶⁰ Argentinas arvati, et selline piiratud sõjaline hoop annab neile tugeva positsiooni läbirääkimisteks saarte kuuluvuse üle, mistõttu ei asunud kohe tegema ka täiendavaid ettevalmistusi brittide võimalikuks vastulöögiks. Argentiinlaste rehnud osutus ekslikuks, Londonis nähti toimunut sõjakuulutusestena.⁶¹

Sinna kirjatöö püüabki anda lühikese ülevaate konflikti meretandrist, keskendudes põhiliselt Argentina kergristleja ARA General Belgrano uputamisele. Konflikti on peetud meresõjaliselt huvipakkuvaks, sest selle käigus kasutati esmakordselt mastaapse mereväe vastu kaasaegseid tübrakette, lahingutegevuses said esimesed tuleristsed aatomimootoriga ründeallveelaevad ning püst-/lühistardi ja maandumisega (VSTOL) sõjalennukid. See oli ka esimene kord pärast II ilmasõja lõppu, mil merevägede vastu võeti ette suuremahulisi õhulööke.⁶²

Pärast diplomaatiliste püüdluste luhtumist andis Thatcheri valitsuskabinet väeylematele käsu moodustada Falklandi vabastamiseks erakorraline väegrupp. Ehkki Kuninglikku Mereväge oli sõjale eelnenud aastakümnetel tuntavalt kärbitud, oli see 1982. aastal jätkuvalt NATO suuruselt teine merejõud, mida iseloomustas tugev, globaalse ulatusega logistiline toetusvõrgustik.⁶³ Loodava väegrupi tuumikuks olid kaks lennukikandjat (Centaury-klassi HMS⁶⁴ Hermes ja omanimelise kergkandja klassi HMS Invincible). Tulejõu poolest olid olulised juhitavate raketidega hävitajad HMS Glamorgan & HMS Antrim (County-klass), HMS Bristol (Tüüp 82) ning HMS Sheffield, HMS Glasgow, HMS Coventry, Cardiff ja HMS Exeter (Tüüp 42). Veel kuulus laevastikku 15 fregatti (Leanderi-klassist ja tüüpidest 22, 21 & 12), 6 ründeallveelaeva (5 neist aatomimootoriga) ning mitmeid dessant- ja patrullaevu, aga ka Royal Fleet Auxiliary logistikalaevad ning

⁵⁷ Johnny Bull - Battle of The Falklands (1982; Victory Records).

⁵⁸ Harry. D. Train (1988). *An Analysis of the Falkland/Malvinas Islands Campaign*. – Naval War College Review, vol 41 (nr 1), lk 33–50 (siin lk 36).

⁵⁹ Gregory Fremont-Barnes (2017). *A Companion to the Falklands War*. The History Press, lk 261

⁶⁰ Train 1988, lk 37–38. Duncan Anderson (2002). *The Falklands War 1982*. Bloomsbury Publishing, lk 4.

⁶¹ Train 1988, lk 38.

⁶² Train 1988, lk 34.

⁶³ Edward Hampshire (2021). *The Falklands Naval Campaign 1982: War in the South Atlantic*. Bloomsbury Publishing, lk 11–12.

⁶⁴ HMS elik *Her (His) Majesty's Ship* – Kuningliku Mereväe laevade tähistuslühend.

mõned ajutiselt väeteenistusse võetud tsiviilalused⁶⁵ (tankerid, transpordilaevad jms).⁶⁶ Kokkuvõttes sadakond laeva, millele lisandus 42 sõjalennukit ja laevavastaste rakettidega relvastet helikopterid.⁶⁷

Briti laevastk tegi esmase vahepeatuse Ascension saare õhuväebaasis (ca 6000 km kaugusel Falklandist), misjärel vabastati Argentina sissetungijatest ka Falklandile lähemal asuv South Georgia saar.⁶⁸ Brittide strateegiline üldplaan Falklandi saarte vabastamiseks oli järgnev:⁶⁹

1. Peajõudude saabumiseni (planeeritult 22.04) luuakse al. 12.04 allveelaevadega saarte ümber 200 meremiilise läbimõõduga keeluala;
2. Laevastiku peajõud haaravad ülekaalu õhus ja merel;
3. Meredessant saartele ja täiendavate vägede sissetoomiseks sillapea loomine;
4. Edasiste maismaaoperatsioonide toetamine merelt ja õhust;

Alles Britanniast välja seilanud lahingulaevastiku suurust adudes asus Argentina hunta saartele kiirkorras sõdureid paiskama, lootes et britid loobuvad rünnakust ja jäävad abivägesid ootama. Seda tehti aga lohakalt ja läbimõtlemata – saarte kaitsjate arv paisus küll 10 000-le, ent korraldamata jäi vastavas mahus logistilne toetus. Ka lisarügementide killustatud paigutus osutus lahinguis taktikaliselt ebaõnnestunuks.⁷⁰

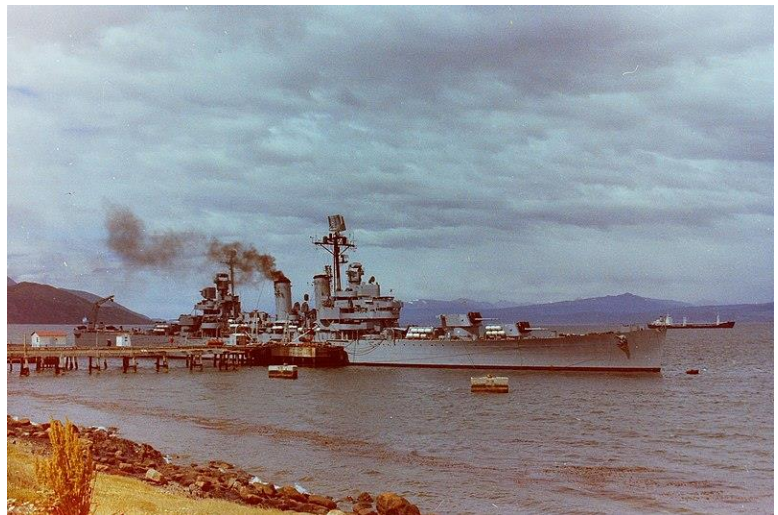

Argentina mereväe üks põhialuseid, kergristleja ARA General Belgrano 1982. aasta suvel (Samuel Scorpio, Wikimedia Commons)

Argentina mereväge 1982. aasta seisuga on hinnatud üheks

võimekamaks tollases Lõuna-Ameerikas. Peajõu moodustasid endine briti Colossus-klassi lennukikandja ARA⁷¹ Veinticinco de Mayo, USA-st ostetud Brooklyni-klassi ristleja ARA General Belgrano, 6 hävitajat (sh 2 juhtivate rakettidega briti Tüüp 42-te), 3 Prantsuse A69 tüüpi korvetti, ning 3 allveelaeva (sh 2 saksa Tüüp 209-t). Nende kõrval oli teenistuses erinevaid patrull-, dessant- ja toetuslaevu. Kokkuvõttes 28 alust. Mitmed neist olid samas relvastatud ohtlike Exocet laevahävitusrakettidega. Teisalt tunti inglise hävitajate omamise tõttu hästi ka brittide enda relvastuses oleva laevatüübi nõrkuseid. Õhust toetas argentiinlasi 144 Yhendriikide, Prantsuse ja Briti päritolu sõjalennukit, ehkki

⁶⁵ Selgitavat lisalugemist selle praktika kohta pakub mõiste *Ships Taken Up From Trade*.

⁶⁶ Hampshire 2021, lk 13–14.

⁶⁷ Hampshire 2021, lk 13–15.

⁶⁸ Hampshire 2021, lk 15; *Falkland Islands War*. Encyclopædia Britannica. Vaadatud aadressil <https://www.britannica.com/event/Falkland-Islands-War/The-course-of-the-conflict> (24.03.2024).

⁶⁹ Train 1988, lk 39.

⁷⁰ Train 1988, lk 38–39.

⁷¹ ARA elik *Armada de la República Argentina* – Argentiina mereväe laevade tähistuslühend.

nende tegelik arv oli tehnilis-logistiliste probleemide tõttu väiksem (nt paberil oli argentiinlastel 24 Skyhawk A4B-d, millest tegelikus lahinguvalmiduses oli 12). Miinusteks olid ka osade lennukite väike tegevusraadius ning brittidest mõnevõrra kehvemad relvasüsteemid.⁷²

Meresõjalisest vaatenurgast valisid, mis pidi tugevalt toetuma õhuväele. Selle taga oli juhtkonna kaalutlus hoida reserve juhuks, kui riiki peaks ründama naaber Tšiili.⁷³ Toosama hirm hoidis huntat saartele paiskamast ka mitmeid eliitüksusi, mida hoiti hoopis Tšiili piiri ääres. Falklandile lähenevat Briti mereväegruppi plaaniti rünnata hetkel, kui nood on alustanud dessanti, sest laevastiku manööverdamisvõimekus oleks siis piiratud.⁷⁴ 1. mail alanud operatsiooni tarbeks jaotas Argentina viitseadmiral Juan Lombardo oma laevad kaheks grupeeringuks, mis pidid vaenlase kahelt küljelt sisse piirama. Põhjapoolne löögisuund määrati lennukikandja ARA Veinticinco de Mayo juhitud väegrupile, mis paigutati lähtepositsioonile väljapoole Falklandi keelutsooni. Lõunast pidi inglased pihtide

„Argentiinlased valisid suurte avamerelahingute asemel kurnamissõja laadse lähenemise“

vahele võtma ristleja ARA General Belgrano juhitud teine gupeeriing. Brittide laevastiku sissepiiramise järel pidid Argentina hävitajad piiratud liikumisvõimalustega vastase vastu käiku laskma oma Exocet laevahävitusraketid koos General Belgrano võimsate suurtükid.⁷⁵

Plaan sellisena aga käiku ei läinud. Rünnakuks valmistumise ajal vaibus varasem tugev tuul, mis aeglustas lennukikandja kiirust 15 sõlmeni (27,78 km/h). Teisalt said de Mayolt startivad lennukid uutes ebasoodsates lennuoludes peale võtta 4 korda vähem pomme kui kavandet. Arvestades halvenenud taktikalist olukorda ja luureinfot, et britid polnud maabumisoperatsioone eeldatud kohas siiski alustanud, andis Argentina ülemjuhatus 1. mai õhtul korralduse mõlemad väegrupid mandri poole tagasi tõmmata.⁷⁶ Samal päeval maismaalt startinud Argentina sõjalennukid püüdsid küll anda Briti laevastiku vastu õhulööke, kuid löödi kaotustega tagasi ja inglaste laevad said vaid mõningaid kergeid vigastusi.⁷⁷

Argentiinlaste eelkirjeldet manöövrid ei jäänud märkamata. Nimelt olid inglise allveelaevad argentiinlaste aluseid juba mõnda aega jälitanud. Ööl vastu 2. maid otsustati brittide staabis, et General Belgrano väegrupp on võimeline jõudma piisavalt lähedale, et inglaste kallid ja üliolulised lennukikandjad jääks argentiinlaste Exocett-rakettide tulelatusse. Belgrano jälil hiilis küll ründeallveelaev HMS Conqueror, ent see poleks suutnud grupi kolme põhilaeva korraga takistada.⁷⁸

⁷² Hampshire 2021, lk 15–20.

⁷³ Tšiiliga oli argentiinlastel nimelt pooleli samalaadne omandivaidlus Beagle'i väinas paiknevate saarte üle, mida ekspansiivne Argentina enda omaks pidaks. Vt lähemalt Felipe Sanfuentes “The Chilean Falklands Factor”, Alex Danchev (toim; 2016). *International Perspectives on the Falklands Conflict: A Matter of Life and Death*. Springer, lk 67–84.

⁷⁴ Train 1988, lk 39.

⁷⁵ Paul Brown (2021). *Abandon Ship. The Real Story of the Sinkings in the Falklands War*. Osprey Publishing, lk 38.

⁷⁶ Train 1988, lk 39–40; Brown 2021, lk 39.

⁷⁷ Brown 2021, lk 34–38.

⁷⁸ Brown 2021, lk 34–38.

Arvestades olukorra ohtlikkust, otsustas Briti sihtjõu komandör kontradmiral John Woodward ühe ohuallikatest ennetava löögiga likvideerida. Ehkki Belgrano paiknes parasjagu ca 18 meremiili väljaspool brittide kehtestatud keeletsooni ja seilas läänekursil brittidest kaugemale, andis Woodward Londonist saadud heakskiidu järel Conquerorile käsu ristleja uputada. 2. mail kell 14.57 tulistas ristlejast 1,1 km kaugusel paiknev allveelaev välja kolm 21-tollist Mk 8 Mod 4 torpeedot. Kaks neist tabasid Belgrano vasakut parrast. Esimene plahvatas mootoriruumis, lüües laeva elektrisüsteemid (sh raadio) hetkega rivist välja. Teine tabas vööri, mis plahvatuse tagajärjel pooleks murdus. Tõsiselt lekkiv laev hakkas nüüd kiiresti ja ohtlikult kreeni kalduma. Conquerer sukeldus täiendavalt ja põgenes rünnaku järel edukalt.⁷⁹ 20 minutit pärast tabamust andis Belgrano komandör Héctor Bonzo korralduse laev maha jätta.⁸⁰

Ehkki Belgranot saatis kaks hävitajat, ei õnnestunud neil allveelaeva ennatlikult märgata, sest nende sonarid polnud sisselülitatud. Samuti ei kasutanud nad allveelaeva vastu oma süvaveepomme, vaid asusid käskude kohaselt Belgrano meeskonda abistamata koheselt taanduma, naastes siiski mõni tund hiljem.⁸¹ Ka ristleja enda allveelaevavastast tegevust iseloomustas Conquerori ülem Chris Wreford-Brown “üsna haledana”. Belgrano 1093 meeskonnaliikmest läks ühes oma laevaga põhja 323, mis tegi sellest ohvriterohkeima sündmuse terve sõja vältel.⁸²

Hilisemad autorid on viidanud, et Belgrano saatus oli osalt paratamatu: tegu oli vana, kaasaegseks meresõjaks õigesti relvastamata alusega, mis polekski suutnud kaasaegsele aatomiallveelaevale vastu seista. Ehkki teda saatnud hävitajad olid osaliselt varustatud allveelaevade vastaste vahenditega (nt Mk 32 isesihtuvad torpeedod ja allveelaevavastased suurtükid Hedgehog), olid needki kohati tehniliselt

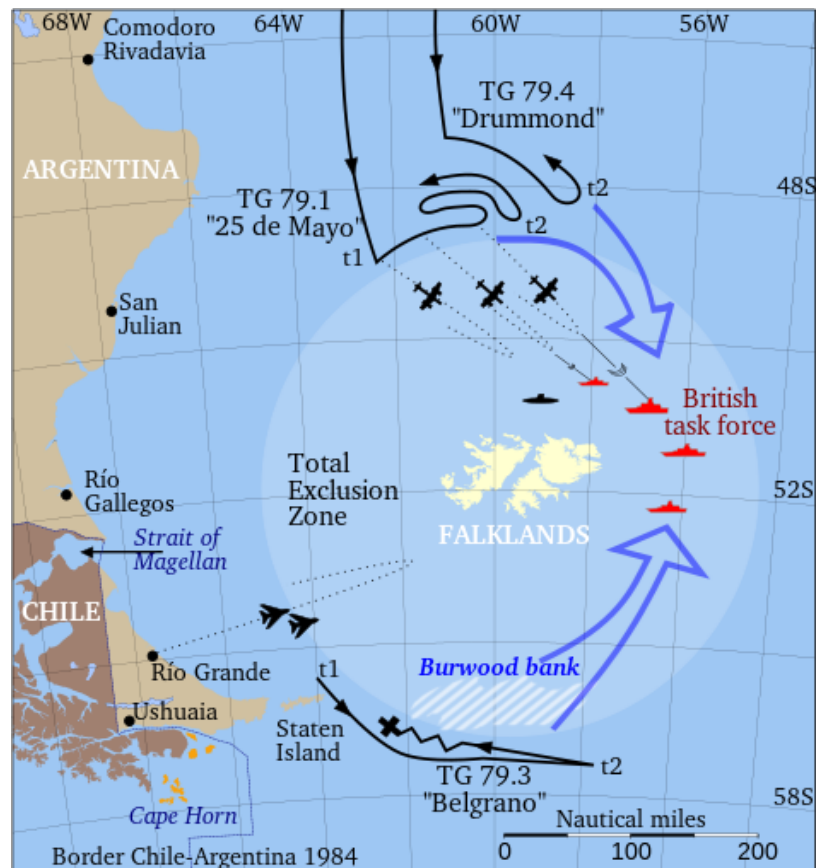

- ✦ 1 May Tracker recce flights
- ➡ Expected Argentine attack
- ☾ Tracker-Fleet radar contact
- ✈ Aborted Exocet attack
- ⚡ "ARA San Luis" fires torpedoes against "HMS Exeter"
- t1 Dawn 1 May
- t2 2 May 5:00
- ✘ "ARA Belgrano" sunk 2 May 17:57
- 1982: Administered by Chile claimed by Argentina

Argentiinlaste lahinguplaan ja sellele järgnenud manöövrid, mis viisid Belgrano uputamiseni. (Createaccount, Wikimedia Commons)

⁷⁹ Train 1988, lk 40; Brown 2021, lk 40–43, 45 & 49.

⁸⁰ Martin Middlebrock (2009). *Argentine Fight for the Falklands*. Barnsley: Pen & Sword Military, lk 111.

⁸¹ Samas on viidatud, et saatelaevad lihtsalt ei märganud raske ilmastiku tõttu toimunut, vt Middlebrock 2009, lk 113. Arvestada tuleks ka seda, et Belgrano raadiosüsteemid kukkusid esimese torpeedotabamise järel rivist välja.

⁸² Train 1988, lk 40; Brown 2021, lk 40–43, 45 & 49.

vananenud või puudlikud (nt ei kandnud hävitajad võimekusest olenemata allveelaevade vastu relvastatud helikoptereid). Probleemne oli ka Belgrano grupi paigutus: mõlemad hävitajad seilasid ristleja tüürpordi poolisel küljel, kuid allveelaev lähenes pakpoordist. Kui sel pool seilamiseks üks kahest saatelaevast, võinuks see oma sonariga (juhul, kui seda oleks üldse kasutatud) allveelaeva juba enne torpeedode väljatulistamist kergesti avastada.⁸³

Järellainetusi ja õppetunde

Belgrano uppumise järel jäid Argentina laevad peamiselt oma territoriaalvetesse ja sadamatesse ning edasisteks merelahinguteks kaugemale avamerele ei kippunud. Siiski anti ristleja kaotuse eest brittidele vastulööök: 4. mail uputas Argentina õhuvägi Exocette kasutades Briti hävitaja HMS Sheffield. Hukkus 2 meeskonnaliiget ja tegu oli esimese lahingus kaotatud Briti mereväe alusega pärast II ilmasõda.⁸⁴ Suurbritannias tekitas Belgrano hävitamine üksjagu vastukaja ja poleemikatki: mitmed ei pidanud taganeva laeva ründamist väljaspool keeluala õigustatuks, mõned nimetasid seda võimalike rahuplaanide tahtlikuks saboteerimiseks. Belgrano komandör on samas juhtunud pidanud sõjategevuse loomulikuks osaks, lisades et oleks Briti allveelaeva võimalusel kõhkluseta hävitanud.⁸⁵

14. juuniks lõppenud sõjas kaotas Ühendkuningriik kokku 2 hävitajat (HMS Sheffield & HMS Coventry), 2 fregatti (HMS Ardent & HMS Antelope), 2 dessantlaeva (RFA Sir Galahad & LFU F4), 1 konteinerlaeva (SS Atlantic Conveyor), 24 helikopterit ja 10 hävituslennukit. Argentina kaotused olid ristleja ARA General Belgrano, allveelaev ARA Santa Fe, 4 kaubalaeva, 2 patrulllaeva ja luurelaev ARA Narwal.⁸⁶ Kokku sai mõlemal poolel vigastusi veel 14 laeva.⁸⁷ Õhusõidukeid kaotasid britid 34, argentiinlased ca sadakond.⁸⁸ Langenuid oli argentiinlastel 650 ja Ühendkuningriigi poolel 255.⁸⁹

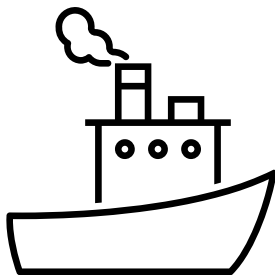

Argentinas tekitas sõja kaotus tõelise siseriikliku šoki. Tõsiseltvõetavuse ja rahva toetuse kaotanud sõjaväeline hunta lagunes ning aasta hiljem toimusid vabad valimised, misjärel taastati demokraatlik tsiviilvõim. Suurbritannias andis konflikti edukas lahendamine seevastu hoogu juurde Margaret Thatcheri populaarsusele.⁹⁰ Raudse Leedi käsul antud “impeeriumi vastulööök” tõestas, et Ühendkuningriigil oli jätkuvalt otsustavust ja võimu enda eest seista.

Konflikti põhiliste õppetundide üle on palju vaieldud. Tihti tuuakse esile allveelaevade, laevavastaste rakettide ja õhuülekaalu (brittidel seda saavutada ei õnnestunudki) olulisust. Toonitatud on luurevõime ja samuti logistilise toetusvõrgu võtmerolli, sest mõlemate riikide laevastikud tegutsesid oma operatiivraadiuse piiridel.⁹¹ Briti sihtjõu puuduliku õhukaitse (puudu olid nt eelhoiatuslennukid) tõttu osutus algselt kardetud (kuid

⁸³ Brown 2021, lk 49–50.

⁸⁴ Brown 2021, lk 49–51 & 71.

⁸⁵ Brown 2021, lk 45–47.

⁸⁶ *Falklands 40: The impact*. The National Museum of the Royal Navy. Vaadatud aadressil <https://www.nmrn.org.uk/news/falklands-40-impact> (24.03.2024).

⁸⁷ Train 1988, lk 49.

⁸⁸ Adam J. Hebert (2007). *The Wars of Eighty-Two*. Air & Space Forces Magazine. Vaadatud aadressil <https://www.airandspaceforces.com/article/0407eightytwo/> (24.03.2024).

⁸⁹ *Falkland Islands War*. Encyclopædia Britannica.

⁹⁰ Hampshire 2021, lk 91.

⁹¹ *Falkland Islands War*. Encyclopædia Britannica

tegelikkuses vananenud) Argentina allveelaevade asemel laevastikule ohtlikumaks hoopis vastase õhuvägi, mis sooritas Briti aluste vastu kokku ligi 300 lahinglendu. Samas on ära märgitud ka brittide sõjalise asjatundlikkuse ja professionaalsuse olulisust, tänu millele õnnestus neil mitmel korral keerulistest oludest hoolimata “kastanid tulest välja tulla”.⁹²



Brittidele võidukalt lõppenud sõja järel koju naasev lennukikandja HMS Invincible (Royal Navy, Wikimedia Commons)

⁹² Brown 2021, lk 253–254; Train 1988, lk 49; Hampshire 2021, lk 91.

Innovatsiooninurk: kaks leiutist 1920.–1930. aastate eestimaalastelt

Tolmuste säilikute vahelt otsis eestimaalaste vaimusünnitisi välja Mihkel.

Eestlased on teatavasti äärmiselt leidlik rahvas. Maarjamaaga seotud tegelased mõõtsid näiteks esmakaudselt välja Andromeeda udukogukauguse (Ernst Öpik), konstrueerisid minikaamera Minox (Walter Zapp) ja laia vaateväljaga katadioptrilise teleskoobi (Bernhard Schmidt).⁹³ Paljude teiste kaasmaalaste revolutsioonilised ideed, millel oluaks kahtlemata potentsiaali maailma muuta, on aga paraku jäänud teenimatult varju. Järgnevalt võtame teile tutvustada kaht sõdadevahelisel ajastul riigi Patendiametile esitatud leiutist, mis ei teeninud ei võitnud ehk rahvamasside südameid ega teeninud sadu miljoneid, kuid on siiski üksjagu intrigeerivad.

Suka porikaitsja (RA, ERA.916.2.717)

Autor: Tallinna ärimees Samuel Pavlovsky

Aeg: 1. märts 1935

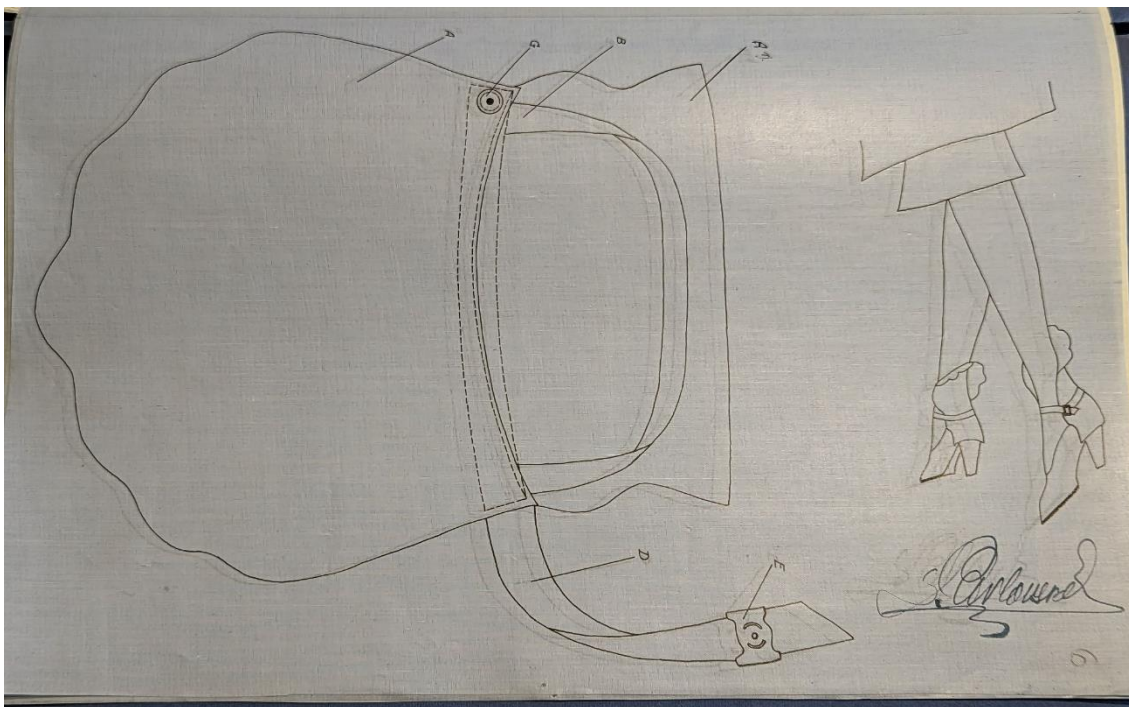

⁹³ Alo Lõhmus (23.05.2009). *Eesti kõige edukamad leiutised*. Postimees. Vaadatud aadressil <https://tehnika.postimees.ee/122416/eesti-koige-edukamad-leiutised> (25.03.2024); Linda Eensaar (21.02.2018). *Sada aastat Eesti teadust ja leiutisi: Minox, Skype ja Andromeeda udukogu*. ERR. Vaadatud aadressil <https://novaator.err.ee/684659/sada-aastat-eesti-teadust-ja-leiutisi-minox-skype-ja-andromeeda-udukogu> (25.02.2018).

Porikaitsja konstruktsioon ja kandmisnäidis (ERA.916.2.717, l. 6).

Pavlovksy disain oli iseenesest küllaltki lihtne, koosnedes “säärt varjavast lapist” ning kahest kinnituspaelast, millest üks jooksis seestpoolt kontsa ning teine väljast ümber jala. Viimane neist sulgus vastavalt vajutisnööbiga. Võimalike materjalidena, millest seesugust kaitset valmistada, nägi autor ette kummi, kummiriidet, vilti või naha.⁹⁴

Kahjuks pole täpsemalt teada, mis sukakaitsjast edasi sai. Patent talle igatahes anti Võibolla inspireerib ta aga vähemalt tagantjärele kaasageid moeloojaid!

Pesumasin (RA, ERA.916.2.574)

Autor: Tartu “mehaniker” Eduard Jürgenson

Aeg: 20. veebruar 1923

Olgu siin küll kohe öeldud, et eestlased pesumasina esmaleiutamist oma teeneks pidada ei saa. Esimene sellealane patent võeti Inglismaal John Tyzacke'i poolt juba 1691. aastal. Sellele järgnes hulgaliselt alternatiivseid disaine 18. ja 19. sajandist, seehulgas 1782. aastal Suurbritannias Henry Sidgieri kavandatud pöörleva trummliga masin, mille põhiprintsiipe kasutavad tänasedki pesumasinad. Esimesed elektrilised pesumasinad hakkasid jõudsid turule jõudma 20. sajandi alul, kuid nende populariseerumine võttis aega.⁹⁵

Aga nüüd Jürgensoni massinast! Võib ütelda, et siin on stiilinäide, et innovatsioon sünnib kõrgelennulise unistamise ja fantaseerimise kõrvalt tihti ka praktilisest vajadusest. Jürgenson toob oma patendi kaaskirjas välja, et parasjagu Eestis müüdavate välismaiste pesumasinatel olevat üks koletu viga: nende trumlites paiknevad, pesuvoolamiseks vajalikud augud nimelt “niiwõrd suured oliwad, et pesunööbid aukudest läbi läksivad ja pesu katki rebisivad [...]”.⁹⁶

Selliste õnnetuste vältimiseks tegi Tartu tehnikamees oma masinal augud “seddawõrd pisikesed, et pesu kuhugile kinni jääda ei võii ega rebitud saada”. “Pesu pannakse trumli kaane august D sisse ja kallatakse kuni trumli keskpaigani wett peale. Töötamise ajal saab trummel ringi aetud [...]”, kusjuures trumli liigutamiseks kasutatakse vänta. Tagatud oli ka vee väljavool trumlist pesu lõppedes. Autori arvutuste on pesu mahutavuseks ligemale 1 puud (st ca 16,38 kg).⁹⁷

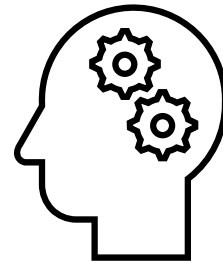

⁹⁴ RA, ERA.916.2.717, l. 3.

⁹⁵ Lee M. Maxwell (2003). *Save Womens Lives: History of Washing Machines*. Oldewash, lk 9–20.

⁹⁶ RA, ERA.916.2.574, pag-mata.

⁹⁷ RA, ERA.916.2.574, pag-mata.

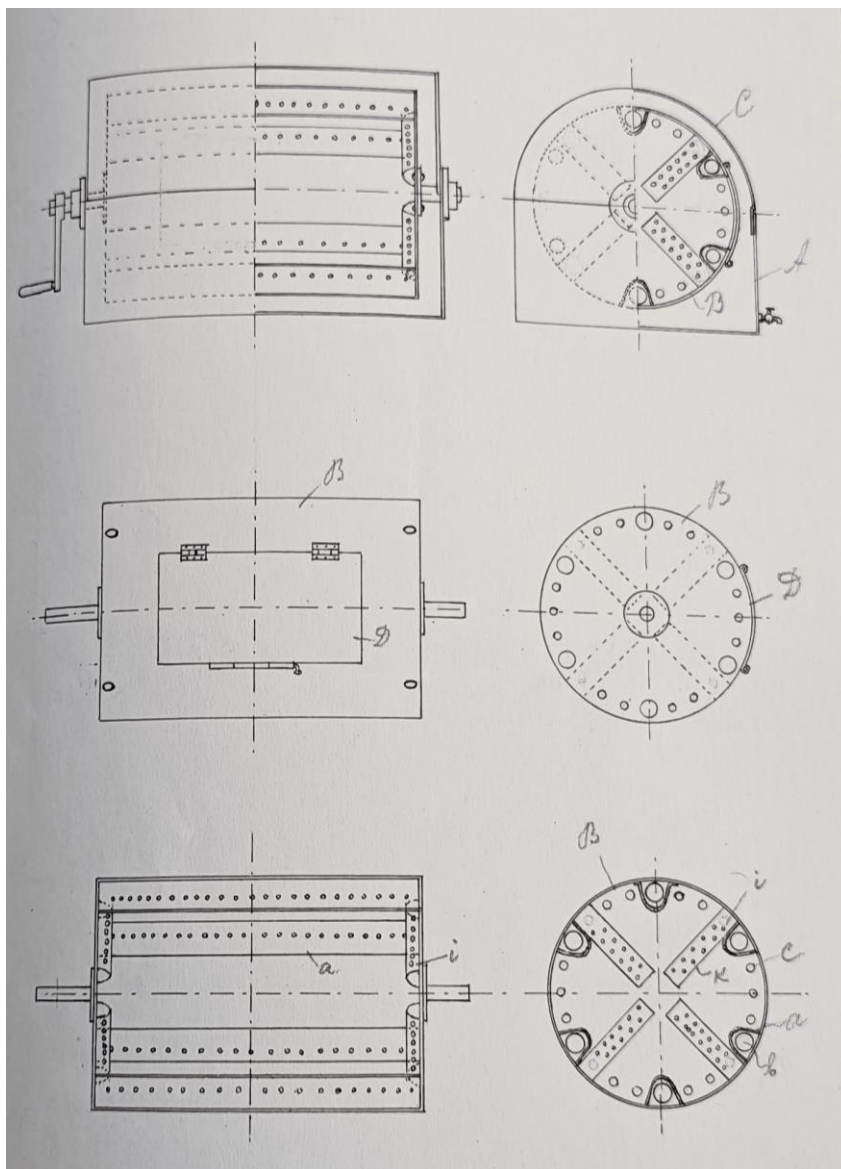

Illustratsioon:

Jürgensoni pesumasina siseehitus. **A.**

pesumasina ümbriskast; **B** pesutrummel;

C ümbriskasti poolkaarekujuline kaas; **D** trumliuks pesu sisestamiseks;

a trumli sisepinnale joodetud "aukudega mollid";

b augud vee väljaväljavooluks trumlist; **c** augud veevooluks kastist trumlisse.

(RA, ERA.916.2.574, pag-mata).

Pesumasin ei jäänud aga Jürgensoni ainsaks leiutiseks. Aastaid hiljem sai ta patendid veel "liikuvale bensiinijaamale" (ERA.916.2.1309) ja "kombineeritud õlipihustajale" (ERA.916.1.792). Muide, omaenda pesumasinadisainide eest anti patendid ka kellelegi Petseris elutsenud tislert Joosep Herbrichile⁹⁸ (ERA.916.2.702, ERA.916.2.778) ja eksootilise nimega Tadeusz Podoskile (ERA.916.2.625). Nende leiutise üksikasjade avastamiseks peavad puhtusest huvituvad lugejad aga juba ise arhiivi ruttama.

⁹⁸ *Unsi leiutisi esitatud*. Päevaleht (22.02.1935; nr 53), lk 6.

Vanade kanade kullaterasid

Kes meist poleks istunud loengus, uni juba silmanurka vajumas ning käed kuupäevade ning märkmete tegemisest krampi kiskumas, kui järsku, ei tea kust, poetab õppejõud auditooriumi ees mõne lustaka vahemärkuse, mis jalamaid suunurgad ülespoole keerab ning õpihimu taastab. Siin on välja toodud mõned ajalooringlaste konspektidest leitud palad, mille täpse sõnastuse kallal nuputamisel tasume säilitada allikakriitika ja heatahtlikkuse.

Mikrofon röögib, kriit puruneb, aga olen suurem kui saatus – Tõnu Lehtsaar
15.09.2020

Kriiditabvel on oluliselt ilusam, kui mistahes elektroonika, ta on selline elutu, kasutu saast – Tõnu Lehtsaar
13.10.2020

Louis XII võis veel vabalt ööpotel juttu vesta, marie Antoinette suples juba pikas kostüümis. *Ei olnud selline wet tshirt party* – Mati Laur
25.02.2021

Hollandi Ida-India kompanii maksis 18% dividende *kui keegi teist pragu on 18% dividende lubanud, võtke need kobe välja, jätke loeng ka pooleli* – Mati Laur
25.03.21

Brežnevil ei olnud ju mingi väike rind, aga lõpuks ikka ei mahtunud ära kõik need ordenid, mis ta endale võttis – Tõnu Tannberg
02.11.2021

kui te tahate elus kirjutada ilma viideteta, hakake kirjanikuks – Anu Ormisson-Lahe
09.03.2022

juttu perestroikaesetest talongidest *kui laps sündis, siis sai ka tema eest talonge juurde ja ka viinatalonge, 2 pudelit kuus ja kuna minu lapsed kõik sellel ajal sündisid, siis oli päris raskusi selle 10 pudeli viina tarbimisega kuus* – Tõnu Tannberg kevad 2022

22. NLKP kongressil 1961. a lubati, et 1980. a on kommunism saabunud *minul õnnestus paraku sel aastal elada ja täiesti täie mõistuse juures olin ja olukord oli selline, et kui poodi läksid, siis hea oli, kui seal oli olemas rüüm tomatid konservi* – Tõnu Tannberg, kevad 2022

**Elu on karm. Elu ei ole alati nii mõnus kui Tartu Ülikoolis' –
Olaf Mertelsmann, sügis 2023**

süüfilisest varauusaja loengus: *Venemaale Euroopa fenomene ei jõua, aga süüfilis jõuab* – Mati Laur, kevad 2021

Nikaia kirikukogu määras 325. aastal suviseks pööripäevaks 10. märtsi. Ainus, kes seda otsust ignoreeris, oli Päike – Mati Laur, kevad 2021

intensiivselt Kreeta geograafiast: *ma olen kõik need asulad ise läbi roninud, aga need pole tähelepanuväärsed sellepärast, et mina neis käinud olen.* – Mait Kõiv, kevad 2021

kangelased kasutavad kaarikut taksona –
Mait Kõiv

Ateena riigimeeste ja Peloponnesose sõjaga seoses Aristophanesest ja tema komöödiast „Ratsanikud“: *Seda tasub lugeda... muidugi labast nalja on seal palju, paska lendab lakkamatult –* Mait Kõiv

Prantsusmaa Annaalide koolkonna põlvkondadest: *esimesed 3 on enam-vähem paigas, edasi on nagu Mehhiko seep –* Mati Laur, sügis 2022

Soovitusi uurimisteema valimiseks: *mõistlik on võtta natuke provokatiivne teema, aga kui on näha, et tulemust see ei anna, siis tuleb alla anda –* Mati Laur, sügis 2022

1617 Stolbovo rahu kohta: *venelane ei saa läänemerele isegi paadiga sõita, kui me seda ei luba –* Mati Laur, 2021

„geeniused“ on ajaloos enamasti olnud valged mehed – Janet Laidla, kevad 2021

sellest, kust leiti NSVLis vahendid industrialiseerimise teostamiseks: *Rahva maksukoormust tõsteti oluliselt, kehtestati limonaadimaks, subkrumaks, automaks... oih, ma vist hakkasin rääkima ühest teisest riigist –* Ago Pajur, 2023

Juba 1920. a lõpetati inflatsioon, mis oli Vabadussõjas tulnud, Eesti sai esimesena üle, teistel läks u paar aastat *nagu enamik siinolijatest on kogunud, siis igale heale peole järgneb korralik pohmell –* Ago Pajur, sügis 2022

ma soovitan mitte aega raisata viletsa ajalookirjanduse peale, sest elu on liiga lühike – Kaarel Piirimäe, kevad 2023

Kui Louis XIV suri, siis oli see suur kergendus, sest lõpuks lõppes see laristamine – Enn Küng, kevad 2024

Paul I kohta. *tema päeva tõmbas käima hommikune sõjaväeparaad; kui seda polnud, siis polnud ka päeval mõtet –* Tõnu Tannberg, sügis 2020

Esimese öö õiguse kohta: 'unustage see asi ära – Mati Laur

Ilmselgelt oli Louis XVI vähemintelligentne kui Preisi valitseja – Marten Seppel, kevad 2021

Provints elab metropoli valguses, kuid on veel perifeera, kubu metropoli valgus enam yldse ei jõua. Seal on see häda, et tuleb ise mõtlema hakata – Juhan Maiste, sügis 2022

Tallinn – selle linna häda on see, et ta ei saa aru, et ta on provints – Juhan Maiste, sügis 2022

Kui läbete Lidlisse, siis teil on suurem majanduslik perspektiiv, kui hakates eestikeelsete ajalooramatute autoriks – Olaf Mertelsmann, sügis 2023

ajaloolase uurimistöö vaevadest: *Siin sa oled üks ja su partner EI TAHA enam kuulata, mida sa arbiivist leidsid –* Mertelsmann, sügis 2023

